

RONAL

ANNEA

CENÍK 2024 / 2025

Crafted for wellbeing.



RONALGROUP

ANNEA

JEDNODUCHOST & ELEGANCE

ANNEA - minimalismus a klasika v té nejčistší podobě. Jednoduché linie, jemné detaily a decentně podtržené kontury. Bezrámová řada sprchových zástěn Annea se vyznačuje nadčasovou jednoduchostí a maximálním komfortem. Ideální řešení pro Vaši moderní a elegantní koupelnu.



V nabídce následující varianty dveří a bočních stěn:

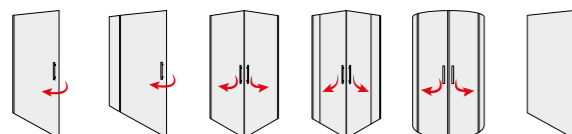

SAFETY GLASS 6 MM

1

STAND. 2000 MM

MAX. 1000 MM

MAX. 1200 MM

AQUA PERLE

EN14428 A1 800x1100x6

ALU CHROM

BLACK LINE

Vysvětlivky k pictogramům naleznete na vnitřní zadní straně obálky.



AN1CG + AN1 | aluchrom (50), čiré sklo (07)



AN1CG + AN1 | černá matná (06), čiré sklo (07)



AN1CG + V.ANE | černá matná (06), čiré sklo (07)

OBJEDNACÍ KÓD NALEZNETE V BÉŽOVÝCH POLÍCH:

AN1C G 0750 06 07 = ANNEA jednokřídlé dveře, panty vlevo, šířka 750 mm, výška 2000 mm, černá matná, čiré sklo

AN1C | JEDNOKŘÍDLÉ DVEŘE

6mm bezpečnostní sklo | panty se zdvihovým mechanismem zapuštěné na vnitřní straně skla | otvírání pouze ven | magnetické těsnění

STANDARDNÍ ROZMĚRY ¹⁾

Šířka	Šířka vstupu	Výška	Typ		Šířka	Barva	Sklo	Cena
			Kód	G=vlevo D=vpravo				
700	595	2000	AN1C	x	070	xx	07	10 640 Kč
750	645	2000	AN1C	x	075	xx	07	10 870 Kč
800	695	2000	AN1C	x	080	xx	07	10 970 Kč
900	795	2000	AN1C	x	090	xx	07	11 430 Kč
1000	895	2000	AN1C	x	100	xx	07	11 760 Kč

ZVLÁŠTNÍ ROZMĚRY ²⁾

700-1000	dle šířky dveří	2000	AN1C	x	SM1	xx	07	12 530 Kč
----------	-----------------	------	------	---	-----	----	----	-----------

INSTALAČNÍ SET PRO MONTÁŽ DO NIKY

(NUTNO OBJEDNAT POUZE PRO MONTÁŽ DO NIKY)

Typ			Barva	
Výška dveří (mm)	Kód	06=černá matná 50=aluchrom	Cena	
2000	V.ANE.	xx	1 130 Kč	

PRAHOVÁ LIŠTA PRO OPTIMÁLNÍ TĚSNOST ⁴⁾

volitelné příslušenství | výška prahové lišty 5 mm

Typ		Barva	
Délka (mm)	Kód	06=černá matná 50=aluchrom	Cena
1000	S.ANE.	xx	950 Kč

ANT | BOČNÍ STĚNA V 90°

6mm bezpečnostní sklo | rohová vzpěra

STANDARDNÍ ROZMĚRY ¹⁾³⁾

Šířka	Výška	Typ		Šířka	Barva	Sklo	Cena
		Kód	Rozměr				
700	2000	ANT	0700	xx	07	7 080 Kč	
750	2000	ANT	0750	xx	07	7 290 Kč	
800	2000	ANT	0800	xx	07	7 510 Kč	
900	2000	ANT	0900	xx	07	7 740 Kč	
1000	2000	ANT	1000	xx	07	8 080 Kč	
1200	2000	ANT	1200	xx	07	8 630 Kč	

ZVLÁŠTNÍ ROZMĚRY ²⁾

300 - 1200	2000	ANT	SM1	xx	07	13 100 Kč
------------	------	-----	-----	----	----	-----------

ANT1 | BOČNÍ STĚNA V 90°

6mm bezpečnostní sklo | stabilizační vzpěra

STANDARDNÍ ROZMĚRY ¹⁾³⁾

Šířka	Výška	Typ		Šířka	Barva	Sklo	Cena
		Kód	Rozměr				
700	2000	ANT1	0700	xx	07	7 080 Kč	
750	2000	ANT1	0750	xx	07	7 290 Kč	
800	2000	ANT1	0800	xx	07	7 510 Kč	
900	2000	ANT1	0900	xx	07	7 740 Kč	
1000	2000	ANT1	1000	xx	07	8 080 Kč	
1200	2000	ANT1	1200	xx	07	8 630 Kč	

ZVLÁŠTNÍ ROZMĚRY ²⁾

300 - 1200	2000	ANT1	SM1	xx	07	13 100 Kč
------------	------	------	-----	----	----	-----------

PŘESTAVNÉ ŠÍŘKY

Stavební připravenost niky po obložení

Instalační rozměry vaničky - od svislého obkladu po vnější hranu vaničky

Stavební připravenost dlažby pro zástěnu standardních rozměrů

Standardní rozměry	Montáž na obložení			Montáž na dlažbu (střed skla)	
	1	2	3	4	5
Šířka	Dveře v nuce (-16 mm; 0 mm)	Dveře + boční stěna v 90° (-16 mm; 0 mm)	Boční stěna v 90° (-15 mm; +2 mm)	Dveře + boční stěna v 90° (-6 mm; +10 mm)	Boční stěna v 90° (-7 mm; +10 mm)
700	684-700	684-700	685-702	668	668
750	734-750	734-750	735-752	718	718
800	784-800	784-800	785-802	768	768
900	884-900	884-900	885-902	868	868
1000	984-1000	984-1000	985-1002	968	968
1200	-	-	1185-1202	-	1168
Zvláštní rozměry	(-6 mm; +10 mm)	(-6 mm; +10 mm)	(-5 mm; +12 mm)	(-6 mm; +10 mm)	(-7 mm; +10 mm)
např.: 865	859-875	859-875	860-877	865	865

POZNÁMKY

- 1) - V PŘÍPADĚ MONTÁŽE NA DLAŽBU JE NUTNO VZÍT V ÚVAHU ROZDÍL MEZI NOMINÁLNÍ A FYZICKOU ŠÍŘKOU. VIZ TECHNICKÉ INFORMACE NA KONCI TĚTO KAPITOLY.
- 2) - DO OBJEDNÁVKY JE NUTNO UVEST, ZDA BUDE MONTÁŽ NA VANIČKU NEBO NA DLAŽBU (ŠÍŘKA NA STŘED SKLA). VIZ TECH. INFORMACE NA KONCI TĚTO KAPITOLY.
- 3) - SKUTEČNÁ ŠÍŘKA (NA STŘED SKLA) DVEŘÍ S B. STĚNOU JE O 32 MM MENŠÍ NEŽ ŠÍŘKA V OBJEDNACÍM KÓDU (S TOLERANCÍ -6 AŽ +10 MM). VIZ TECH. INFORMACE NA KONCI TĚTO KAPITOLY.
- 4) - DOPORUČUJEME MONTÁŽ S PRAHOVOU LIŠTOU.

Technické informace najdete na konci této kapitoly.

Rozměry v mm. Ceny v Kč bez DPH. Technické změny vyhrazeny. Zvláštní provedení nelze vrátit.

PRODUKTY SKLADEM

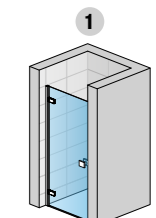

AN1CG + V.ANE

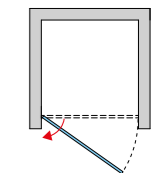

AN1CG + AN1

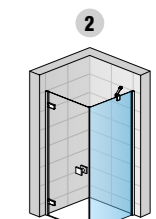

AN1CG + ANT

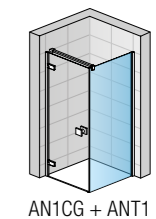

AN1CG + AN1

NOVINKA

SAFETY GLASS 6 MM

1

STAND. 2000 MM

MAX. 1200 MM

MAX. 1200 MM

AQUA PERLE

LEN 1 4 4 2 8 : 2008

ALU CHROM

BLACK LINE

GOLD BRUSHED

Vysvětlivky k piktogramům naleznete na vnitřní zadní straně obálky.

Vysvětlivky k piktogramům naleznete na vnitřní zadní straně obálky.



AN13G + AN11 | aluchrom (50), čiré sklo (07)

NOVINKA



AN13D + AN11 | gold brushed (13), čiré sklo (07)



AN13G + V.ANE | černá matná (06), čiré sklo (07)

OBJEDNACÍ KÓD NALEZNETE V BÉŽOVÝCH POLÍCH:

AN13 G 0750 06 07 = ANNEA jednokřídlové dveře s pevnou stěnou v rovině, panty vlevo, výška 2000 mm, šířka 750 mm, černá matná, čiré sklo

AN13 | JEDNOKŘÍDLÉ DVEŘE S PEVNOU STĚNOU V ROVINĚ - S VYROVNÁVACÍM PROFILEM

6mm bezpečnostní sklo | panty se zdvihovým mechanismem zapuštěné na vnitřní straně skla | otvírání pouze ven | magnetické těsnění | rohová vzpěra

STANDARDNÍ ROZMĚRY ¹⁾					Typ	Panty	Šířka	Barva	Sklo
Šířka	Šířka křídla dveří	Šířka vstupu	Šířka pevného dílu	Výška	Kód	G=vlevo D=vpravo	Rozměr	06=černá matná 50=aluchrom 13=gold brushed	07=čiré
750	503	460	247	2000	AN13	x	0750	xx	07
800	553	510	247	2000	AN13	x	0800	xx	07
900	603	560	297	2000	AN13	x	0900	xx	07
1000	703	660	297	2000	AN13	x	1000	xx	07
1100	753	710	347	2000	AN13	x	1100	xx	07
1200	803	760	397	2000	AN13	x	1200	xx	07

ZVLÁŠTNÍ ROZMĚRY ²⁾	Typ	Panty	Šířka	Barva	Sklo
750-1200 dle šířky dveří	AN13	x	SM1	xx	07

INSTALAČNÍ SET PRO MONTÁŽ DO NIKY (NUTNO OBJEDNAT POUZE PRO MONTÁŽ DO NIKY)

Typ	Barva
Výška dveří (mm)	Kód
2000	V.ANE.

PRAHOVÁ LIŠTA PRO OPTIMÁLNÍ TĚSNOST ⁴⁾

Typ	Barva
Délka (mm)	Kód
1000	S.ANE.

ANT | BOČNÍ STĚNA V 90°

6mm bezpečnostní sklo | rohová vzpěra

STANDARDNÍ ROZMĚRY ^{1) 3)}		Typ	Šířka	Barva	Sklo
Šířka	Výška	Kód	Rozměr	06=černá matná 50=aluchrom	07=čiré
700	2000	ANT	0700	xx	07
750	2000	ANT	0750	xx	07
800	2000	ANT	0800	xx	07
900	2000	ANT	0900	xx	07
1000	2000	ANT	1000	xx	07
1200	2000	ANT	1200	xx	07

ZVLÁŠTNÍ ROZMĚRY ²⁾	Typ	Šířka	Barva	Sklo
300 - 1200	ANT	SM1	xx	07

ANT1 | BOČNÍ STĚNA V 90°

6mm bezpečnostní sklo | stabilizační vzpěra

STANDARDNÍ ROZMĚRY ^{1) 3)}		Typ	Šířka	Barva	Sklo
Šířka	Výška	Kód	Rozměr	06=černá matná 50=aluchrom 13=gold brushed	07=čiré
700	2000	ANT1	0700	xx	07
750	2000	ANT1	0750	xx	07
800	2000	ANT1	0800	xx	07
900	2000	ANT1	0900	xx	07
1000	2000	ANT1	1000	xx	07
1200	2000	ANT1	1200	xx	07

ZVLÁŠTNÍ ROZMĚRY ²⁾	Typ	Šířka	Barva	Sklo
300 - 1200	ANT1	SM1	xx	07

PŘESTAVNÉ ŠÍŘKY

Standardní rozměry	Stavební připravenost niky po obložení		Instalační rozměry vaničky - od svislého obkladu po vnější hranu vaničky		Stavební připravenost dlažby pro zástěnu standardních rozměrů	
	1	2	1	2	Montáž na dlažbu (střed skla)	
Šířka	Dveře v nice (-17 mm; 0 mm)	Dveře + boční stěna v 90° (-17 mm; 0 mm)	Boční stěna v 90° (-17 mm; 0 mm)	Dveře + boční stěna v 90° (-7 mm; +10 mm)	Boční stěna v 90° (-7 mm; +10 mm)	
700	-	-	683-700	-	668	-
750	733-750	733-750	733-750	718	718	-
800	783-800	783-800	783-800	768	768	-
900	883-900	883-900	883-900	868	868	-
1000	983-1000	983-1000	983-1000	968	968	-
1100	1083-1100	1083-1100	-	1068	-	-
1200	1183-1200	1183-1200	1183-1200	1168	1168	-

Zvláštní rozměry např.: 865 858-875 858-875 858-875 865 865

POZNÁMKY 1) - V PŘÍPADĚ MONTÁŽE NA DLAŽBU JE NUTNO VZÍT V ÚVÁHU ROZDÍL MEZI NOMINÁLNÍ A FYZICKOU ŠÍŘKOU. VIZ TECHNICKÉ INFORMACE NA KONCI TĚTO KAPITOLY. 2) - DO OBJEDNÁVKY JE NUTNO UVĚST, ZDA BUDE MONTÁŽ NA VANIČKU NEBO NA DLAŽBU (ŠÍŘKA NA STŘED SKLA). VIZ TECH. INFORMACE NA KONCI TĚTO KAPITOLY. 3) - SKUTEČNÁ ŠÍŘKA (NA STŘED SKLA) DVEŘÍ S B. STĚNOU ANT JE O 32 MM MĚNŠÍ NEŽ ŠÍŘKA V OBJEDNACÍM KÓDU (S TOLERANCÍ -7 AŽ +10 MM) VIZ TECH. INFORMACE NA KONCI TĚTO KAPITOLY. 4) - DOPORUČUJEME MONTÁŽ S PRAHOVOU LIŠTOU.

Technické informace najdete na konci této kapitoly. Rozměry v mm. Ceny v Kč bez DPH. Technické změny vyhrazeny. Zvláštní provedení nelze vrátit.

PRODUKTY SKLADEM

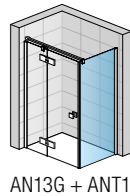
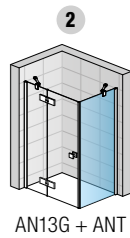
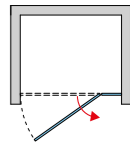
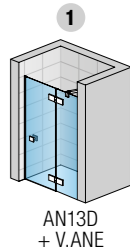

ANNEA

NOVINKA



SAFETY GLASS 6 MM

1

STAND. 2000 MM

MAX. 1200 MM

MAX. 1200 MM

AQUA PERLE

L

EN 14428:2008

A

ALU CHROM

BLACK LINE

GOLD BRUSHED

Vysvětlivky k piktogramům naleznete na vnitřní zadní straně obálky.

AN13WG + ANTW1 | aluchrom (50), čiré sklo (07)

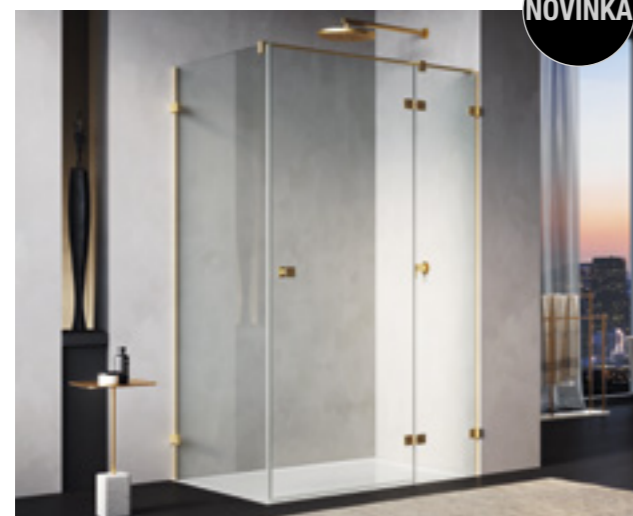

AN13WD + ANTW1 | gold brushed (13), čiré sklo (07)



AN13WG + V.ANE | černá matná (06), čiré sklo (07)

OBJEDNACÍ KÓD NALEZNETE V BÉŽOVÝCH POLÍCH:

AN13W G 0750 06 07 = ANNEA jednokřídlé dveře s pevnou stěnou v rovině - s L-kováním, panty vlevo, výška 2000 mm, šířka 750 mm, černá matná, čiré sklo

AN13W | JEDNOKŘÍDLÉ DVEŘE S PEVNOU STĚNOU V ROVINĚ - S L-KOVÁNÍM

6mm bezpečnostní sklo | panty se zdvihovým mechanismem zapuštěné na vnitřní straně skla | otvírání pouze ven | magnetické těsnění | rohová vzpěra

STANDARDNÍ ROZMĚRY ¹⁾

Šířka	Šířka křídla dveří	Šířka vstupu	Šířka pevného dílu	Výška	Kód	Typ		Barva			Sklo	
						G=vlevo	D=vpravo	06=černá matná	50=aluchrom	13=gold brushed	07=čiré	
750	503	460	247	2000	AN13W	x		0750	xx	07	12 760 / 15 320 Kč	
800	553	510	247	2000	AN13W	x		0800	xx	07	12 890 / 15 470 Kč	
900	603	560	297	2000	AN13W	x		0900	xx	07	13 270 / 15 930 Kč	
1000	703	660	297	2000	AN13W	x		1000	xx	07	13 670 / 16 410 Kč	
1100	753	710	347	2000	AN13W	x		1100	xx	07	14 040 / 16 850 Kč	
1200	803	760	397	2000	AN13W	x		1200	xx	07	14 410 / 17 300 Kč	

ZVLÁŠTNÍ ROZMĚRY ²⁾

750-1200	dle šířky dveří	2000	AN13W	x	SM1	xx	07	21 360 / 25 640 Kč
----------	-----------------	------	-------	---	-----	----	----	--------------------

INSTALAČNÍ SET PRO MONTÁŽ DO NIKY**(NUTNO OBJEDNAT POUZE PRO MONTÁŽ DO NIKY)****PRAHOVÁ LIŠTA PRO OPTIMÁLNÍ TĚSNOST ⁴⁾**

volitelné příslušenství | výška prahové lišty 5 mm

Výška dveří (mm)	Typ		Barva	
	Kód	06=černá matná	50=aluchrom	13=gold brushed
2000	V.ANE.	xx	1 130 / 1 360 Kč	

Délka (mm)	Typ		Barva	
	Kód	06=černá matná	50=aluchrom	13=gold brushed
1000	S.ANE.	xx	950 / 1 140 Kč	

ANTW | BOČNÍ STĚNA V 90° - S L-KOVÁNÍM

6mm bezpečnostní sklo | rohová vzpěra

STANDARDNÍ ROZMĚRY ^{1) 3)}

Šířka	Výška	Kód	Typ		Barva			Sklo	
			Rozměr	06=černá matná	50=aluchrom	07=čiré			
700	2000	ANTW	0700	xx	07	7 800 Kč			
750	2000	ANTW	0750	xx	07	8 020 Kč			
800	2000	ANTW	0800	xx	07	8 270 Kč			
900	2000	ANTW	0900	xx	07	8 520 Kč			
1000	2000	ANTW	1000	xx	07	8 890 Kč			
1200	2000	ANTW	1200	xx	07	9 500 Kč			

ZVLÁŠTNÍ ROZMĚRY ²⁾

300 - 1200	2000	ANTW	SM1	xx	07	14 410 Kč
------------	------	------	-----	----	----	-----------

ANTW1 | BOČNÍ STĚNA V 90° - S L-KOVÁNÍM

6mm bezpečnostní sklo | stabilizační vzpěra

STANDARDNÍ ROZMĚRY ^{1) 3)}

Šířka	Výška	Kód	Typ		Barva			Sklo	
			Rozměr	06=černá matná	50=aluchrom	13=gold brushed	07=čiré		
700	2000	ANTW1	0700	xx	07	7 800 / 9 360 Kč			
750	2000	ANTW1	0750	xx	07	8 020 / XXXX Kč			
800	2000	ANTW1	0800	xx	07	8 270 / 9 930 Kč			
900	2000	ANTW1	0900	xx	07	8 520 / 10 230 Kč			
1000	2000	ANTW1	1000	xx	07	8 890 / 10 670 Kč			
1200	2000	ANTW1	1200	xx	07	9 500 / 11 400 Kč			

ZVLÁŠTNÍ ROZMĚRY ²⁾

300 - 1200	2000	ANTW1	SM1	xx	07	14 410 / 17 300 Kč
------------	------	-------	-----	----	----	--------------------

PŘÍSLUŠENSTVÍ VIZ STR. 22**PŘESTAVNÉ ŠÍŘKY**

Standardní rozměry	Stavební připravenost niky po obložení			Instalační rozměry vaničky - od vislého obkladu po vnější hranu vaničky		Stavební připravenost dlažby pro zástěnu standardních rozměrů	
	1			2		Montáž na dlažbu (střed skla)	
Šířka	Dveře v nice (-5 mm; +5 mm)	Dveře + boční stěna v 90° (-5 mm; +5 mm)	Boční stěna v 90° (-5 mm; +5 mm)	Dveře + boční stěna v 90° (-5 mm; +5 mm)	Boční stěna v 90° (-5 mm; +5 mm)	-	
700	-	-	695-705	-	677		
750	745-755	745-755	745-755	727	727		
800	795-805	795-805	795-805	777	777		
900	895-905	895-905	895-905	877	877		
1000	995-1005	995-1005	995-1005	977	977		
1100	1095-1105	1095-1105	-	1077	-		
1200	1195-1205	1195-1205	1195-1205	1177	1177		
Zvláštní rozměry	(-5 mm; +5 mm)	(-5 mm; +5 mm)	(-5 mm; +5 mm)	(-5 mm; +5 mm)	(-5 mm; +5 mm)		
např.: 865	860-870	860-870	860-870	865	865		

POZNÁMKY

- V PŘÍPADĚ MONTÁŽE NA DLAŽBU JE NUTNO VZÍT V ÚVAHU ROZDÍL MEZI NOMINÁLNÍ A FYZICKOU ŠÍŘKOU. VIZ TECHNICKÉ INFORMACE NA KONCI TĚTO KAPITOLY.
- DO OBJEDNÁVKY JE NUTNO UVĚST, ZDA BUDE MONTÁŽ NA VANÍČKU NEBO NA DLAŽBU (ŠÍŘKA NA STŘED SKLA). VIZ TECH. INFORMACE NA KONCI TĚTO KAPITOLY.
- SKUTEČNÁ ŠÍŘKA (NA STŘED SKLA) DVEŘÍ S B. STĚNOU JE O 32 MM MENŠÍ NEŽ ŠÍŘKA V OBJEDNACÍM KÓDU (S TOLERANCÍ -5 AŽ +5 MM). VIZ TECH. INFORMACE NA KONCI TĚTO KAPITOLY.
- DOPORUČUJEME MONTÁŽ S PRAHOVOU LIŠTOU.

Technické informace najdete na konci této kapitoly.

Rozměry v mm. Ceny v Kč bez DPH. Technické změny vyhrazeny. Zvláštní provedení nelze vrátit.

PRODUKTY SKLADEM

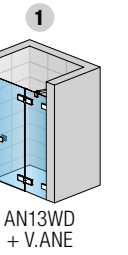

AN13WD + V.ANE

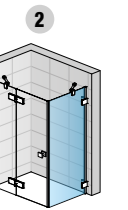
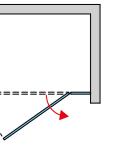

AN13WG + ANTW

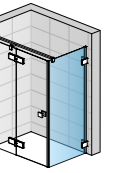

AN13WG + ANTW1

SAFETY GLASS 6 MM

1

STAND. 2000 MM

MAX. 1000 MM

AQUA PERLE

EN 14428
A1

ALU CHROM

BLACK LINE

ALU CHROM

BLACK LINE

↑
Vysvětlivky
k pictogramům
naleznete
na vnitřní zadní
straně obálky.



AN1CG + AN1CD | aluchrom (50), čiré sklo (07)

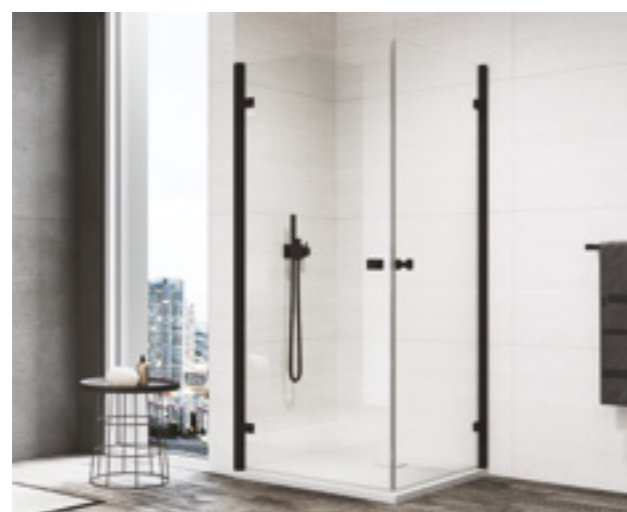

AN1CG + AN1CD | černá matná (06), čiré sklo (07)

OBJEDNACÍ KÓD NALEZNETE V BÉŽOVÝCH POLÍCH:

AN1C G 0750 06 07 = ANNEA rohový vstup jednodílný s křídlovými dveřmi, levý díl, šířka 750 mm, výška 2000 mm, černá matná, čiré sklo

AN1C G+D | ROHOVÝ VSTUP JEDNODÍLNÝ S KŘÍDLOVÝMI DVEŘMI

6mm bezpečnostní sklo | panty se zdvihovým mechanismem zapuštěné na vnitřní straně skla | otvírání pouze ven | magnetické těsnění

PRODUKTY SKLADEM

STANDARDNÍ ROZMĚRY - CENA ZA STRANU ^{1) 3) 4)}

STANDARDNÍ ROZMĚRY - CENA ZA STRANU ^{1) 3) 4)}			Typ	Díl	Šířka	Barva	Sklo	
Šířka	Šířka vstupu	Výška	Kód	G=levý D=pravý	Rozměr	06=černá matná 50=aluchrom	07=čiré	
700	866	2000	AN1C	x	0700	xx	07	10 640 Kč
750	937	2000	AN1C	x	0750	xx	07	10 870 Kč
800	1007	2000	AN1C	x	0800	xx	07	10 970 Kč
900	1149	2000	AN1C	x	0900	xx	07	11 430 Kč
1000	1290	2000	AN1C	x	1000	xx	07	11 760 Kč

ZVLÁŠTNÍ ROZMĚRY - CENA ZA STRANU ^{2) 4)}

700 - 1000	dle šířky dveří	2000	AN1C	x	SM1	xx	07	12 530 Kč
------------	-----------------	------	------	---	-----	----	----	-----------

PRAHOVÁ LIŠTA PRO OPTIMÁLNÍ TĚSNOST ⁵⁾

volitelné příslušenství | výška prahové lišty 5 mm

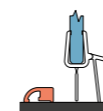

Typ		Barva	
Délka (mm)	Kód	06=černá matná 50=aluchrom	
1000	S.ANE.	xx	950 Kč

1

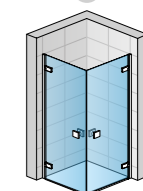

AN1CG + AN1CD

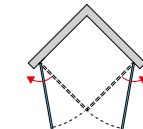

PŘESTAVNÉ ŠÍŘKY

Standardní rozměry	Instalační rozměry vaničky - od svislého obkladu po vnější hranu vaničky	Stavební připravenost dlažby pro zástěnu standardních rozměrů
	1	Montáž na dlažbu (střed skla)
Šířka	Rohový vstup (-14 mm; +2 mm)	Rohový vstup (-6 mm; +10 mm)
700	686-702	668
750	736-752	718
800	786-802	768
900	886-902	868
1000	996-1002	968
Zvláštní rozměry	(-3 mm; +13 mm)	(-6 mm; 10 mm)
např.: 865	862-878	865

POZNÁMKY

- 1) - V PŘÍPADĚ MONTÁŽE NA DLAŽBU JE NUTNO VZÍT V ÚVAHU ROZDÍL MEZI NOMINÁLNÍ A FYZICKOU ŠÍŘKOU. VIZ TECHNICKÉ INFORMACE NA KONCI TĚTO KAPITOLY.
- 2) - DO OBJEDNÁVKY JE NUTNO UVĚST, ZDA BUDE MONTÁŽ NA VANIČKU NEBO NA DLAŽBU (ŠÍŘKA NA STŘED SKLA). VIZ TECH. INFORMACE NA KONCI TĚTO KAPITOLY.
- 3) - SKUTEČNÁ ŠÍŘKA (NA STŘED SKLA) JE O 32 MM MENŠÍ NEŽ ŠÍŘKA V OBJEDNACÍM KÓDU (S TOLERANCÍ -6 AŽ +10 MM). VIZ TECH. INFORMACE NA KONCI TĚTO KAPITOLY.
- 4) - ROHOVÝ VSTUP SE SKLÁDÁ Z LEVÉHO A PRAVÉHO DÍLU.
- 5) - DOPORUČUJEME MONTÁŽ S PRAHOVOU LIŠTOU. PRO ROHOVÝ VSTUP JE NUTNO OBJEDNAT 2 KS.

! **Technické informace najdete na konci této kapitoly.**

Rozměry v mm. Ceny v Kč bez DPH. Technické změny vyhrazeny. Zvláštní provedení nelze vrátit.

SAFETY GLASS 6 MM

1

STAND. 2000 MM

MAX. 1200 MM

AQUA PERLE

EN 14428
A1

ALU CHROM

BLACK LINE

GOLD BRUSHED

↑
Vysvětlivky k piktogramům naleznete na vnitřní zadní straně obálky.



AN13G + AN13D | aluchrom (50), čiré sklo (07)



AN13G + AN13D | gold brushed (13), čiré sklo (07)



AN13G + AN13D | černá matná (06), čiré sklo (07)

OBJEDNACÍ KÓD NALEZNETE V BÉŽOVÝCH POLÍCH:

AN13 G 0750 06 07 = ANNEA rohový vstup dvoudílný s křídlovými dveřmi - s vyrovnávacím profilem, levý díl, výška 2000 mm, šířka 750 mm, černá matná, čiré sklo

AN13 G+D | ROHOVÝ VSTUP DVOUDÍLNÝ S KŘÍDLOVÝMI DVEŘMI - S VYROVNÁVACÍM PROFILEM

6mm bezpečnostní sklo | panty se zdvihovým mechanismem zapuštěné na vnitřní straně skla | otvírání pouze ven | magnetické těsnění | 2 rohové vzpěry

STANDARDNÍ ROZMĚRY - CENA ZA STRANU ^{1) 3) 4)}

Šířka	Šířka křídla dveří	Šířka vstupu	Šířka pevného dílu	Výška	Kód	Typ G=levý D=pravý	Díl	Šířka	Barva	Sklo	Rozměr	
											06=černá matná 50=aluchrom 13=gold brushed	07=čiré
750	503	670	247	2000	AN13	x		0750	xx	07	11 090 / 13 310 Kč	
800	553	740	247	2000	AN13	x		0800	xx	07	11 210 / 13 460 Kč	
900	603	810	297	2000	AN13	x		0900	xx	07	11 530 / 13 840 Kč	
1000	703	950	297	2000	AN13	x		1000	xx	07	11 880 / 14 260 Kč	
1100	753	1020	347	2000	AN13	x		1100	xx	07	12 210 / 14 660 Kč	
1200	803	1090	397	2000	AN13	x		1200	xx	07	12 530 / 15 040 Kč	

ZVLÁŠTNÍ ROZMĚRY - CENA ZA STRANU ^{2) 4)}

750-1200	dle šířky dveří	2000	AN13	x	SM1	xx	07	18 580 / 22 300 Kč
----------	-----------------	------	------	---	-----	----	----	--------------------

PRAHOVÁ LIŠTA PRO OPTIMÁLNÍ TĚSNOST ⁵⁾

volitelné příslušenství | výška prahové lišty 5 mm

Délka (mm)	Typ		Barva	
	Kód	06=černá matná 50=aluchrom 13=gold brushed	xx	950 / 1 140 Kč
1000	S.ANE.	xx		

PRODUKTY SKLADEM

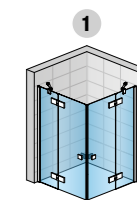

AN13G + AN13D

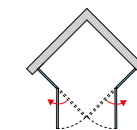

PŘESTAVNÉ ŠÍŘKY

Instalační rozměry vaničky
- od vislého obkladu po vnější hranu vaničky

Stavební připravenost dlažby
pro zástěnu standardních rozměrů

Standardní rozměry	1	
	Rohový vstup (-17 mm; 0 mm)	Rohový vstup (-7 mm; +10 mm)
Šířka		
750	733-750	718
800	783-800	768
900	883-900	868
1000	983-1000	968
1100	1083-1100	1068
1200	1183-1200	1168
Zvláštní rozměry	(-7 mm; +10 mm)	(-7 mm; +10 mm)
např.: 865	858-875	865

POZNÁMKY

- V PŘÍPADĚ MONTÁŽE NA DLAŽBU JE NUTNO VZÍT V ÚVAHU ROZDÍL MEZI NOMINÁLNÍ A FYZICKOU ŠÍŘKOU. VIZ TECHNICKÉ INFORMACE NA KONCI TĚTO KAPITOLY.
- DO OBJEDNÁVKY JE NUTNO UVĚST, ZDA BUDE MONTÁŽ NA VANIČKU NEBO NA DLAŽBU (ŠÍŘKA NA STŘED SKLA). VIZ TECH. INFORMACE NA KONCI TĚTO KAPITOLY.
- SKUTEČNÁ ŠÍŘKA (NA STŘED SKLA) JE O 32 MM MENŠÍ NEŽ ŠÍŘKA V OBJEDNACÍM KÓDU (S TOLERANCÍ -7 AŽ +10 MM). VIZ TECH. INFORMACE NA KONCI TĚTO KAPITOLY.
- ROHOVÝ VSTUP SE SKLÁDÁ Z LEVÉHO A PRAVÉHO DÍLU.
- DOPORUČUJEME MONTÁŽ S PRAHOVOU LIŠTOU. PRO ROHOVÝ VSTUP JE NUTNO OBJEDNAT 2 KS.

Technické informace najdete na konci této kapitoly.

Rozměry v mm. Ceny v Kč bez DPH. Technické změny vyhrazeny. Zvláštní provedení nelze vrátit.

NOVINKA



SAFETY GLASS 6 MM

1

STAND. 2000 MM

MAX. 1200 MM

AQUA PERLE

EN 14428
A1 2008

ALU CHROM

BLACK LINE

GOLD BRUSHED

Vysvětlivky k piktogramům naleznete na vnitřní zadní straně obálky.

AN13WG + AN13WD | aluchrom (50), čiré sklo (07)

NOVINKA



AN13WG + AN13WD | gold brushed (13), čiré sklo (07)



AN13WG + AN13WD | černá matná (06), čiré sklo (07)

OBJEDNACÍ KÓD NALEZNETE V BÉŽOVÝCH POLÍCH:

AN13W G 0750 06 07 = ANNEA rohový vstup dvoudílný s křídlovými dveřmi - s L-kováním, levý díl, výška 2000 mm, šířka 750 mm, černá matná, čiré sklo

AN13W G+D | ROHOVÝ VSTUP DVOUDÍLNÝ S KŘÍDLOVÝMI DVEŘMI - S L-KOVÁNÍM

6mm bezpečnostní sklo | panty se zdvihovým mechanismem zapuštěné na vnitřní straně skla | otvírání pouze ven | magnetické těsnění | 2 rohové vzpěry

STANDARDNÍ ROZMĚRY - CENA ZA STRANU ^{1) 3) 4)}

Šířka	Šířka křídla dveří	Šířka vstupu	Šířka pevného dílu	Výška	Kód	G=levý D=pravý	Rozměr	Barva		Sklo
								06=černá matná 50=aluchrom 13=gold brushed	07=čiré	
750	503	670	247	2000	AN13W	x	0750	xx	07	12 760 / 15 320 Kč
800	553	740	247	2000	AN13W	x	0800	xx	07	12 890 / 15 470 Kč
900	603	810	297	2000	AN13W	x	0900	xx	07	13 270 / 15 930 Kč
1000	703	950	297	2000	AN13W	x	1000	xx	07	13 670 / 16 410 Kč
1100	753	1020	347	2000	AN13W	x	1100	xx	07	14 040 / 16 850 Kč
1200	803	1090	397	2000	AN13W	x	1200	xx	07	14 410 / 17 300 Kč

ZVLÁŠTNÍ ROZMĚRY - CENA ZA STRANU ^{2) 4)}

750-1200	dle šířky dveří	2000	AN13W	x	SM1	xx	07	21 360 / 25 640 Kč
----------	-----------------	------	-------	---	-----	----	----	--------------------

PRAHOVÁ LIŠTA PRO OPTIMÁLNÍ TĚSNOST ⁵⁾

volitelné příslušenství | výška prahové lišty 5 mm

Délka (mm)	Kód	Barva	
		06=černá matná 50=aluchrom 13=gold brushed	
1000	S.ANE.	xx	950 / 1 140 Kč

PRODUKTY SKLADEM

1

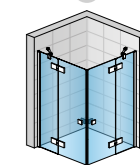

AN13WG + AN13WD

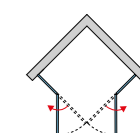

PŘESTAVNÉ ŠÍŘKY

Instalační rozměry vaničky
- od vislého obkladu po vnější hranu vaničky

Stavební připravenost dlažby
pro zástěnu standardních rozměrů

Standardní rozměry	1	
	Rohový vstup (-5 mm; +5 mm)	Montáž na dlažbu (střed skla)
Šířka		Rohový vstup (-5 mm; +5 mm)
750	745-755	727
800	795-805	777
900	895-905	877
1000	995-1005	977
1100	1095-1105	1077
1200	1195-1205	1177
Zvláštní rozměry	(-5 mm; +5 mm)	
např.: 865	860-870	865

POZNÁMKY

- 1) - V PŘÍPADĚ MONTÁŽE NA DLAŽBU JE NUTNO VZÍT V ÚVAHU ROZDÍL MEZI NOMINÁLNÍ A FYZICKOU ŠÍŘKOU. VIZ TECHNICKÉ INFORMACE NA KONCI TĚTO KAPITOLY.
- 2) - DO OBJEDNÁVKY JE NUTNO UVĚST, ZDA BUDE MONTÁŽ NA VANIČKU NEBO NA DLAŽBU (ŠÍŘKA NA STŘED SKLA). VIZ TECH. INFORMACE NA KONCI TĚTO KAPITOLY.
- 3) - SKUTEČNÁ ŠÍŘKA (NA STŘED SKLA) JE O 32 MM MENŠÍ NEŽ ŠÍŘKA V OBJEDNACÍM KÓDU (S TOLERANCÍ -5 AŽ +5 MM). VIZ TECH. INFORMACE NA KONCI TĚTO KAPITOLY.
- 4) - ROHOVÝ VSTUP SE SKLÁDÁ Z LEVÉHO A PRAVÉHO DÍLU.
- 5) - DOPORUČUJEME MONTÁŽ S PRAHOVOU LIŠTOU. PRO ROHOVÝ VSTUP JE NUTNO OBJEDNAT 2 KS.

Technické informace najdete na konci této kapitoly.

Rozměry v mm. Ceny v Kč bez DPH. Technické změny vyhrazeny. Zvláštní provedení nelze vrátit.

NOVINKA

SAFETY GLASS 6 MM

1

STAND. 2000 MM

MAX. 1000 MM

500 550 MM

AQUA PERLE

EN 14428:2008

ALU CHROM

BLACK LINE

Vysvětlivky k piktogramům naleznete na vnitřní zadní straně obálky.



ANR | aluchrom (50), čiré sklo (07)



ANR | černá matná (06), čiré sklo (07)

OBJEDNACÍ KÓD NALEZNETE V BÉŽOVÝCH POLÍCH:

ANR 55 090 06 07 = ANNEA čtvrtkruh s dvoukřídlými dveřmi, rádius 550 mm, výška 2000 mm, šířka 900 mm, černá matná, čiré sklo

ANR | ČTVRTKRUH S DVOUKŘÍDLÝMI DVEŘMI

6mm bezpečnostní sklo | panty se zdvihovým mechanismem zapuštěné na vnitřní straně skla | otvírání pouze ven | magnetické těsnění | 2 rohové vzpěry

STANDARDNÍ ROZMĚRY ¹⁾

Šířka A	Šířka vstupu	Šířka pevných dílů B	Výška	Kód	Typ	Rádius	Šířka	Barva	Sklo	Cena
					50=500 mm 55=550 mm	Rozměr	06=černá matná 50=aluchrom	07=čiré		
800	810	197	2000	ANR	xx	080	xx	07	23 490 Kč	
900	810	297	2000	ANR	xx	090	xx	07	23 930 Kč	
1000	810	397	2000	ANR	xx	100	xx	07	24 270 Kč	

ZVLÁŠTNÍ ROZMĚRY ¹⁾

800 - 1000	dle šířky dveří	2000	ANR	xx	SM1	xx	07	28 620 Kč
------------	-----------------	------	-----	----	-----	----	----	-----------

PRAHOVÁ LIŠTA PRO OPTIMÁLNÍ TĚSNOST ⁵⁾

volitelné příslušenství | výška prahové lišty 5 mm

Délka (mm)	Kód	Typ	Rádius	Barva	Cena
		S.ANR	xx.	xx	
1000	S.ANR	xx.	xx	xx	1 710 Kč

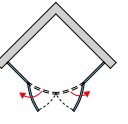
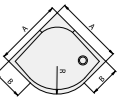
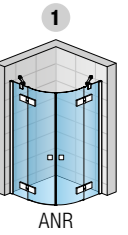

PŘESTAVNÉ ŠÍŘKY

Standardní rozměry	Instalační rozměry vaničky - od svislého obkladu po vnější hranu vaničky	Stavební připravenost dlažby pro zástěnu standardních rozměrů
	1	Montáž na dlažbu (střed skla)
Šířka	Čtvrtkruh (-17 mm; 0 mm)	Čtvrtkruh (-7 mm; +10 mm)
800	783-800	767
900	883-900	867
1000	983-1000	967
Zvláštní rozměry	(-7 mm; +10 mm)	(-7 mm; +10 mm)
např.: 865	858-875	865

POZNÁMKY

- 1) - V PŘÍPADĚ MONTÁŽE NA DLAŽBU JE NUTNO VZÍT V ÚVAHU ROZDÍL MEZI NOMINÁLNÍ A FYZICKOU ŠÍŘKOU. VIZ TECHNICKÉ INFORMACE NA KONCI TĚTO KAPITOLY.
- 2) - DO OBJEDNÁVKY JE NUTNO UVĚST, ZDA BUDE MONTÁŽ NA VANIČKU NEBO NA DLAŽBU (ŠÍŘKA NA STŘED SKLA). VIZ TECH. INFORMACE NA KONCI TĚTO KAPITOLY.
- 3) - SKUTEČNÁ ŠÍŘKA (NA STŘED SKLA) JE O 33 MM MENŠÍ NEŽ ŠÍŘKA V OBJEDNACÍM KÓDU (S TOLERANCÍ -7 AŽ +10 MM). VIZ TECH. INFORMACE NA KONCI TĚTO KAPITOLY.
- 4) - DOPORUČUJEME MONTÁŽ S PRAHOVOU LIŠTOU.

Technické informace najdete na konci této kapitoly.

Rozměry v mm. Ceny v Kč bez DPH. Technické změny vyhrazeny. Zvláštní provedení nelze vrátit.

VLASTNOSTI

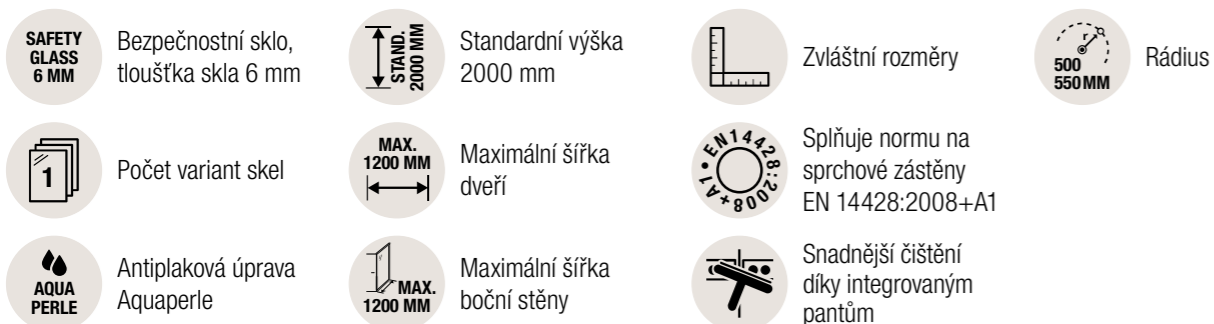

DESIGN

Panty - sklo-sklo (1)

- se zdvihovým mechanismem, otvírání do 90° ven

Panty - profil-sklo (2)

- profil-sklo pro AN1C

**Moderní madlo (3)**

- odpovídá aktuálnímu trendu koupelen

Vyrovnávací profil (4)

- u modelů AN13, ANT, ANT1, ANR

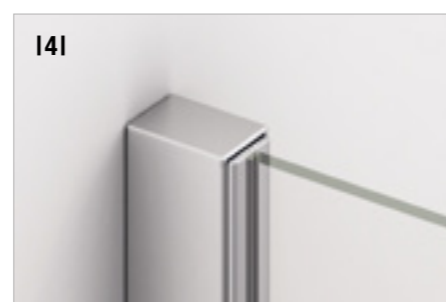
**Stabilita (5)**

- Standardně dodávané rohové vzpěry zajišťují optimální stabilitu sprchové zástěny

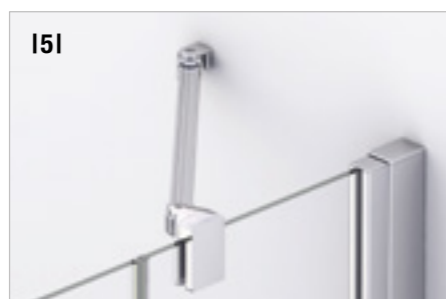
**L-kování (5)**

- L-kování - u AN13W a ANT/WANTW1
- Uchycení skla pomocí 2 kusů kování v designu, který se perfektně hodí k pantům

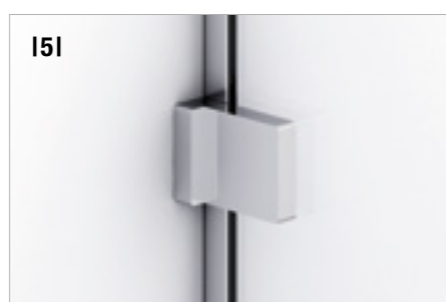

TECHNICKÉ PŘEDNOSTI

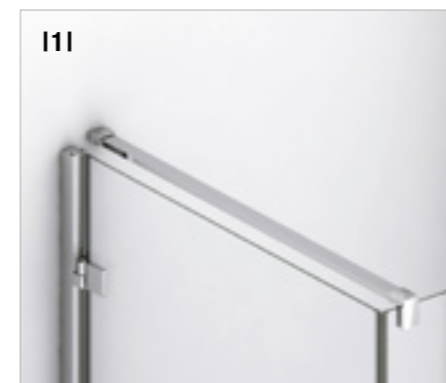
**Stabilita (1-2)**

- U ANT1 a ANTW1 vodorovné vzpěry, které rovněž poskytují optimální stabilitu.

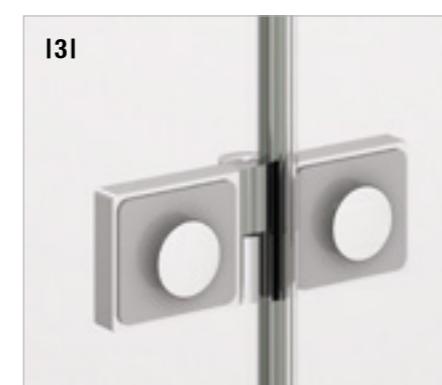
**Kvalitní panty (3)**

- Otvírání do 90° ven
- Panty jsou na vnitřní straně skla zapuštěné, hladká plocha zakrytých zapuštěných pantů usnadňuje snadné čištění.
- Zdvihový mechanismus usnadňuje otvírání a zavírání dveří a také snižuje opotřebení těsnění na dveřích

**Vyrovnávací profil u AN1C (4-5)**

- Jednoduchá montáž
- Umožňuje 15mm přestavitelnost

**Těsnost / volitelné příslušenství**

- pro optimální těsnost doporučujeme 5mm prahovou lištu (6) - za příplatek
- řešení bez prahové lišty (7)

DVEŘE S BOČNÍ STĚNOU, ROHOVÝ VSTUP - MONTÁŽ NA VANIČKU

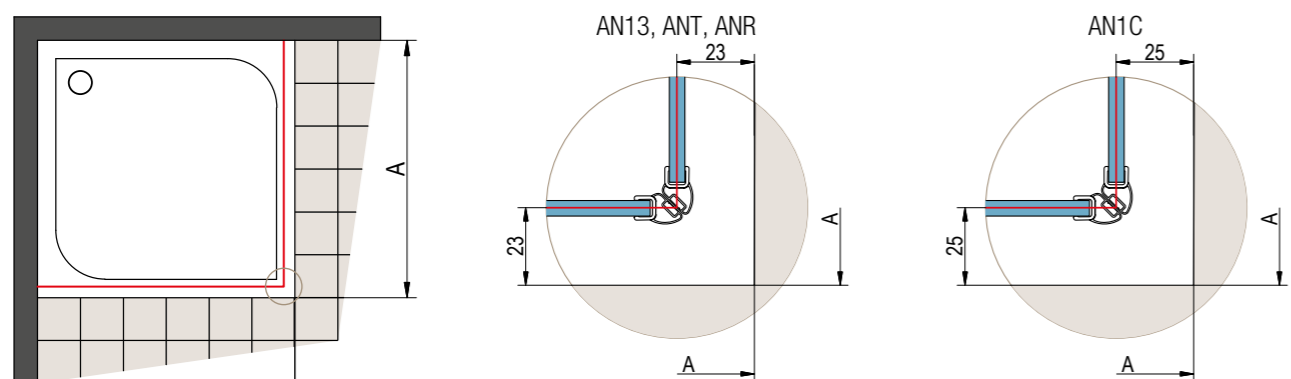

A | změřený rozměr od zdi k vnějšímu okraji vaničky

Při montáži na vaničku je odsazení 23 mm (pro AN13, ANT, AN1, ANR, AN13W, ANTW, ANTW1), 25 mm (pro AN1C).

DVEŘE S BOČNÍ STĚNOU, ROHOVÝ VSTUP - MONTÁŽ NA DLAŽBU

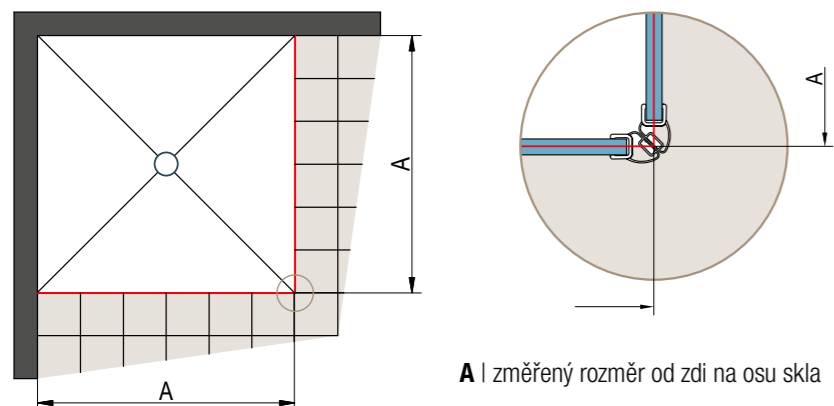

A | změřený rozměr od zdi na osu skla

Stavební připravenost dlažby pro zástěnu standardních rozměrů

Standardní šířka	Šířka A = střed skla		
	AN1C	AN13	AN13W
700	668	-	-
750	718	718	727
800	768	768	777
900	868	868	877
1000	968	968	977
1100	-	1068	1077
1200	-	1168	1177

Skutečná šířka standardní zástěny odpovídá šířce A (rozměr na střed skla) s tolerancí:

- 6 mm až +10 mm (AN1C)
- 7 mm až +10 mm (AN13/ANT/ANT1)
- 5 mm až +5 mm (AN13W/ANTW/ANTW1)

U montáže na dlažbu se při výrobě nezohledňuje žádné odsazení.

PROFIL EPB

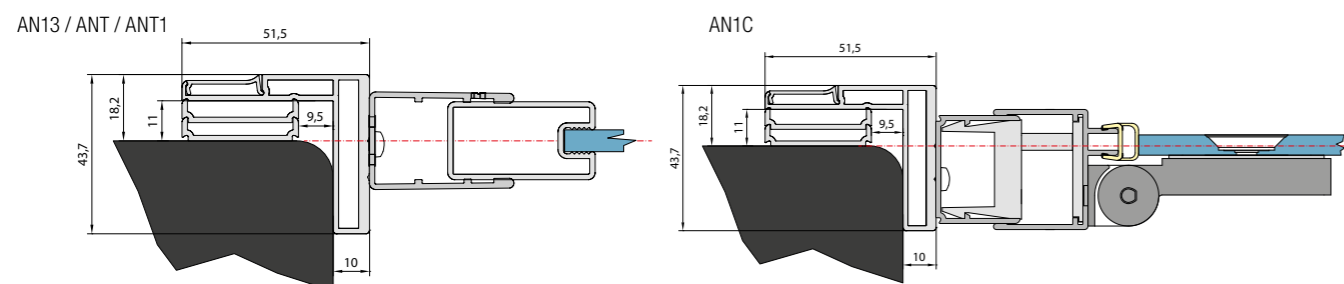

ČTVRTKRUH - MONTÁŽ NA DLAŽBU

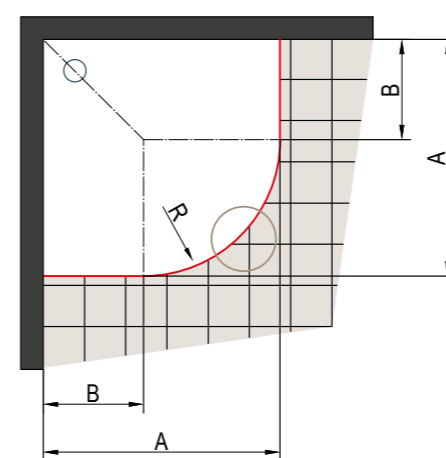

A | změřený rozměr od zdi na osu skla

U montáže na dlažbu se při výrobě nezohledňuje žádné odsazení. U dlažby je nutné zohlednit rádius R478 a R528 (viz tabulky vpravo).

Stavební připravenost dlažby pro zástěnu standardních rozměrů

Čtvrtekruh s rádiusem 500 mm

Standardní šířka	Šířka A = střed skla	Šířka B pro rádius R500
800	767 x 767	290
900	867 x 867	390
1000	967 x 967	490

R478: Rádius na střed skla čtvrtkruhu s nominálním rádiusem 500.

Čtvrtekruh s rádiusem 550 mm

Standardní šířka	Šířka A = střed skla	Šířka B pro rádius R550
800	767 x 767	240
900	867 x 867	340
1000	967 x 967	440

R528: Rádius na střed skla čtvrtkruhu s nominálním rádiusem 550.

Skutečná šířka standardní zástěny odpovídá šířce A (rozměr na střed skla) z výše uvedených tabulek s tolerancí -7 mm až +10 mm.

VYROVNÁVACÍ PROFIL 50012 AN13/ANT/ANT1

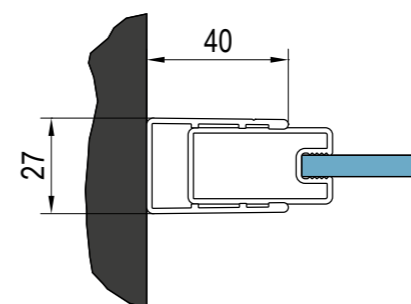

NÁSTĚNNÝ PROFIL 50418 V.ANE

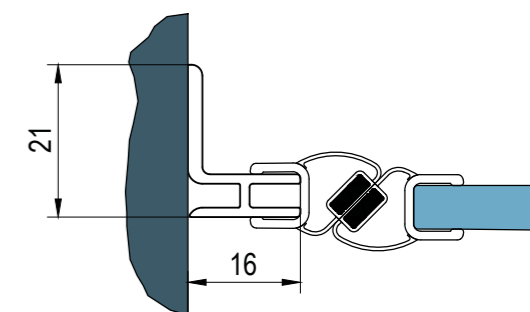

VYROVNÁVACÍ PROFIL 50445 AN1C

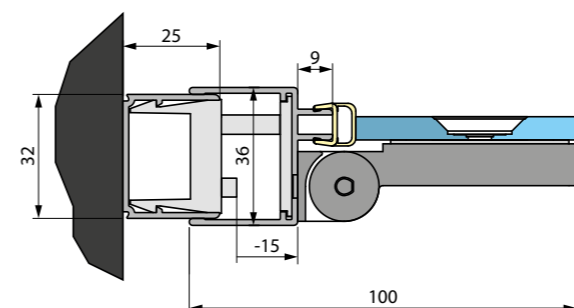

L-KOVÁNÍ AN13W/ANTW/ANTW1

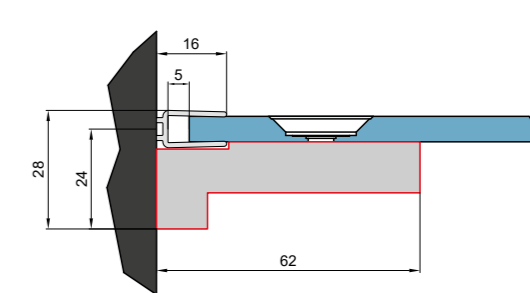

PLASTOVÁ TĚSNĚNÍ

Při objednávce těsnění doplňte, ke kterému typu dveří je těsnění určeno.

42352.KD.2000

Svislé magnetické těsnění 90° pro 6mm skla

	Délka	Kód	Cena za pár
	2000	42352.KD.2000	800 Kč

51406.KD.2000

Svislé těsnění pro 6mm skla

	Délka	Kód	Cena za kus
	2000	51406.KD.2000	600 Kč

DOPLŇKOVÉ PROFILY

Při objednávce doplňkového profilu doplňte, ke kterému typu dveří je profil určen.

ACA1 PRO MODEL Y AN13, ANT, ANR

Stohovací profil k rozšíření dveří nebo boční stěny ke zdi o 25 mm

	Barva	Délka	Cena
	Kód	06=černá matná 50=aluchrom 13=gold brushed	mm
ACA1	.xx.	2000	1 500 / 1 800 Kč

WTS1

Profil k připevnění dveří nebo stěny pod úhlem (montáž na dlažbu/vaničku)

	Barva	Délka	Cena
	Kód	06=černá matná 50=aluchrom	mm
WTS1	.xx.	2000	1 720 Kč

STABILIZAČNÍ VZPĚRY (VOLITELNÉ PŘÍSLUŠENSTVÍ ZA PŘÍPLATEK)

Sprchové zástěny jsou standardně dodávány s rohovými vzpěrami.

Popis	Objednací kód	Cena
Stabilizační vzpěra, lze zkrátit na míru zeď - sklo, délka 1500 mm	SMGA.06.1500 (černá matná)	2 090 Kč
	SMGA.50.1500 (aluchrom)	1 770 Kč
Stabilizační vzpěra, lze zkrátit na míru zeď - sklo + T-kus, délka 1500 mm	SMGTA.06.1500 (černá matná)	2 790 Kč
	SMGTA.50.1500 (aluchrom)	2 360 Kč
Stabilizační vzpěra, lze zkrátit na míru zeď - zeď + T-kus, délka 1500 mm	SMMA.06.1500 (černá matná)	2 480 Kč
	SMMA.50.1500 (aluchrom)	2 010 Kč

PRODUKTY
SKLADEM

42356.KD.2000

Svislé magnetické těsnění 180° pro 6mm skla

	Délka	Kód	Cena za pár
	2000	42356.KD.2000	800 Kč

52203.KD.1000

Vodorovné těsnění pro 6mm sklo

	Délka	Kód	Cena za kus
	1000	52203.KD.1000	400 Kč

ECA PRO MODEL AN1C

Rozšiřovací profil 24 mm

	Barva	Délka	Cena
	Kód	06=černá matná 50=aluchrom	mm
ECA	.xx.	1997	1 300 Kč

VSP

Rozšiřovací profil pro kombinaci s profilem WTS1 (montáž na vaničku)

	Barva	Délka	Cena
	Kód	06=černá matná 50=aluchrom	mm
VSP	.xx.	2000	860 Kč

Vysvětlivky k piktogramům

- SAFETY GLASS 6 MM** Bezpečnostní sklo, tloušťka skla v mm
- 1** Počet variant skel
- AQUA PERLE** Antiplaková úprava Aquaperle
- STAND. 2000 MM** Standardní výška v mm
- MAX. 1400 MM** Maximální šířka dveří v mm
- MAX. 1400 MM** Maximální šířka boční stěny v mm
- EN 14428** Splňuje normu na sprchové zástěny CE EN 14428
- EN 14428** Snadnější čištění díky integrovaným pantům
- 550 MM** Rádus
- ALU CHROM** **ALUCHROM:** Pohledové díly v barvě aluchrom (50)
- BLACK LINE** **BLACK LINE:** Pohledové díly v černé matné barvě (06)
- GOLD BRUSHED** Pohledové díly v barvě gold brushed (13)



Crafted for wellbeing.

RONAL Bathrooms s.r.o.

Popovická 1123 | CZ - 506 01 JIČÍN

+420 / 493 644 644 | sales.bathrooms.cz@ronalgroup.com

www.ronalbathrooms.com

Platnost od 01.09.2024 do 31.03.2025 | © RONAL Bathrooms - Všechna práva vyhrazena | 03/2024 | 300.ANE2024/5.CZ.CZK

Popis a technické údaje v tomto ceníku jsou nezávazné a nelze je považovat za záruku skutečných parametrů výrobků. Odchylky mezi vyobrazeními a výrobky jsou možné. Vzhledem k možnému dalšímu vývoji výrobků si vyhrazujeme právo provádět technické změny nebo vylepšení bez oznámení.