

 **RONAL**

glass
1989

 **KUDOS**

Karol

The art of modern bathrooms

Kollektionen _ Collections 2025

Index



Über uns

About us

- 4 -

ORIANA

Duschabtrennungen _ shower enclosures

- 13 -

RIGO

Badezimmermöbel _ bathroom furniture

- 49 -

Sortimentserweiterungen

Ranges innovations

- 119 -

Farb- und Materialausführungen

Finishes

- 143 -



RONAL Bathrooms





RONAL Bathrooms

The art of modern bathrooms

RONAL Bathrooms, der neue Geschäftsbereich von RONAL GROUP, setzt neue Maßstäbe für das Badezimmer und den Wellness Bereich. Unter dem Dach von RONAL Bathrooms vereinen sich vier Marken, die die gleiche Leidenschaft für Technologie, Handwerkskunst, Innovation und Design teilen und sich zu höchster Qualität verpflichten. Die gemeinsame Mission für unsere Kunden: Wir schaffen Ihr einzigartiges Bad- und Wellness-Erlebnis.

Individuelle und moderne Duschlösungen, hochwertig in Qualität, Funktionalität und Design unter den Marken RONAL und KUDOS sind die Kernkompetenz von RONAL Bathrooms. Die eleganten italienischen Badmöbel und Badewannen der Marke KAROL und die Wellness-Produkte der Marke GLASS1989, die ebenfalls in Italien entworfen und hergestellt werden, begeistern und vervollständigen das Bad- und Wellness-Erlebnis.

RONAL Bathrooms, the new bathrooms division of RONAL GROUP, is setting new standards in bathrooms and wellness solutions. Under the roof of RONAL Bathrooms four brands are coming together sharing the same passion for technology, craftsmanship, innovation and design with absolute commitment to the highest quality. The common mission for our customers: we create your unique bathroom and wellness experience.

Individual and modern shower solutions, high-end in quality, functionality and design under the brands RONAL and KUDOS are the core competence of RONAL Bathrooms. The elegant Italian bathroom furniture and bathtubs of the KAROL brand and the wellness products under the brand of GLASS1989, also made and designed in Italy, delight and complete the bathroom and wellness experience.

RONAL

RONAL bietet ein umfassendes Angebot an hochwertigen und modernen Duschlösungen mit Duschtüren, Abtrennungen und Duschwannen für jedes Badezimmer.

RONAL Duschlösungen zielen auf die perfekte Kombination aus Funktionalität, Komfort und Design.

RONAL offers a comprehensive portfolio of high quality and modern shower solutions with shower doors, enclosures and trays for every bathroom in any measure. Crafted for wellbeing: RONAL shower solutions aims the perfect combination of functionality, comfort and design.

glass[®]
1989

GLASS1989 hat sich mit seinen erstklassigen Wellness-Lösungen auf Wellness und Entspannung spezialisiert.

Das Produkt-Angebot ist umfangreich und zeichnet sich durch ein starkes italienisches Design aus: Spas für den Innen- und Außenbereich, Saunen, Hammams, Multifunktionsduschen, Whirlpools und Designer-Badewannen. GLASS1989 bietet ultimative Wellness-Erlebnisse sowohl für den privaten als auch für den professionellen Gebrauch.

GLASS1989 specialising in wellness and relaxation with its top-of-the-range wellness solutions. The range of products on offer is comprehensive, with a strong Italian design: indoor and outdoor spas, saunas, hammams, multifunctional showers, whirlpool and design bathtubs.

GLASS1989 provides ultimate wellness experiences both for domestic and professional use.

Karol

KAROL kultiviert seit jeher italienische Handwerkskunst mit einem besonderen Fokus auf zeitgenössisches Design und hohen Qualitätsstandards in der Fertigung. Spezialisiert auf elegante, hochwertige Badezimmermöbel, bietet die Marke auch Badewannen und Waschtische an. Alle KAROL Produkte werden in Italien entworfen und hergestellt.

KAROL has always cultivated Italian craftsmanship with a special focus on contemporary design excellence and high manufacturing quality standards. Specialising in elegant, high-end bathroom furniture, the brand also offers bathtubs and washbasins. All KAROL products are designed and manufactured in Italy.

K KUDOS

KUDOS, die britische Marke und hochwertiger Hersteller von Duschtüren, abtrennungen und -wannen, kombiniert innovatives Design und hervorragende Technik für seine Duschlösungen. Die Premium-Kollektion von KUDOS umfasst neben der kürzlich eingeführten Duschwanne Ultimate auch die innovative Duscabtrennungsserie Pinnacle8.

KUDOS, the British brand and high-quality manufacturer of shower doors, enclosures and trays, combines innovative design and excellent engineering for its shower solutions. KUDOS premium collection includes the iconic Pinnacle8 range of enclosures along side the recently launched Ultimate shower tray.



RONAL

glass
1989

K KUDOS

Karol

The art of modern bathrooms

Moderne Badezimmerkonzepte die neue ästhetische und funktionale Wege gehen.

Modern bathroom concepts that break new aesthetic and functional paths.

RONAL Bathrooms

RONALGROUP







Modernität und Raffinesse leben in perfekter Harmonie

Stilvolle Farben und Materialien können perfekt zwischen den Badmöbeln, den Dusch- und Badewannenlösungen und dem gesamten Badezimmer abgestimmt werden.

Das perfekte moderne Badezimmer:

Die Möbelkollektion RIGO in "Grigio Notte", einer der neuen KAROL Farbausführungen, die für die Kollektion entworfen wurden, kombiniert mit der neuen ORIANA Schiebetürserie mit Profilvariante Metall Bordeaux und AIR Duschwanne in Anthrazitgrau aus MineraLite von RONAL.

A contemporary and sophisticated style

Trendy colours and materials are skilfully combined among the different bathroom elements to create a harmonised and coordinated solution in the style of RONAL Bathrooms.

RONAL Bathrooms products

The new RIGO bathroom collection by KAROL in a tactile lacquered "Grigio Notte" finish with top and countertop washbasin in Mineralmarmo colour RAL Beige Red is complemented by the new ORIANA sliding door shower enclosure by RONAL, with profiles in Metal Bordeaux finish, and by AIR shower tray in MineraLite anthracite grey finish.



Grosszügigkeit trifft Eleganz

Das geräumige Badezimmer unterstreicht die elegante Schiebetür-Dusche und das hochwertige Badmöbel und schafft eine Wellness-Oase, in der die Entspannung von Körper und Geist im Mittelpunkt steht.

RONAL Bathrooms Produkte

Die Schiebetürdusche ORIANA von RONAL mit Profilfarbe Metall Champagner kombiniert mit der Farbe "Macadamia" der RIGO Möbelkollektion und der weißen AIR Duschwanne, fügt sich perfekt in die beigefarbene Marmorierung des großzügigen Badezimmers.

Spaciousness meets elegance

The spaciousness of the bathroom perfectly emphasises the elegant shower with sliding doors and bathroom furniture and creates an oasis of well-being where relaxation of body and mind is the main focus.

RONAL Bathrooms products

ORIANA sliding door shower from RONAL with profile Metal Champagne combined with the colour "Macadamia" of the RIGO furniture and the white AIR shower tray, blend in perfectly with the beige marble colour scheme of the spacious bathroom.

Ein farblich abgestimmtes modernes Badezimmer

Mit Farbe als Gestaltungselement lassen sich Badezimmer individueller als je zuvor gestalten, auch in kleinen Badezimmern.

RONAL Bathrooms Produkte

Eine bunte Palette von Möglichkeiten: die Walk-In EASY One Colour Duschtrennung ist jetzt in sechs neuen Profifarben aus der KAROL Farbpalette erhältlich. Hier "Blu Oceano" sowohl für die AMIATA Möbelkollektion als auch für die Walk-In EASY One Colour Duschtrennung.

A colour coordinated modern bathroom

With colour as a design element, bathrooms can be customized more than ever, even the small ones.

RONAL Bathrooms products

A colourful range of options: Walk-In EASY One Colour shower enclosure is now available in six new profile colours to match with KAROL's AMIATA palette. Here below "Blu Oceano" finish is used on both AMIATA furniture and Walk-in EASY One Colour.





 **RONAL**

glass
1989

 **KUDOS**

Karol

The art of modern bathrooms

ORIANA

ORIANA Schiebetürserie

ORIANA sliding door range

ORIANA ist die neueste High End Dusch-Schiebetürserie von RONAL.

Entdecken Sie diese Duschkollektion mit ihrer besonderen Eleganz. Dank ihrer maximalen Transparenz und der hochwertigen Metallverarbeitung harmonisiert diese raffinierte Kollektion mit dem Ambiente Ihres Badezimmers. Der minimalistische und ergonomische vertikale Griff bietet einen perfekten Halt. Sicherheitsglas 8 mm, Standardhöhe 2000 mm, Breite bis zu 2000 mm in Sondermassen.

ORIANA is the latest high-end range of sliding doors shower enclosures by RONAL.

Discover this door collection of unprecedented elegance. Thanks to its maximum transparency and high-quality metal finish, this refined collection harmonises the ambience of your bathroom.

The minimalist and ergonomic vertical handle offers a perfect grip. Safety glass 8 mm, standard height 2000 mm, width up to 2000 mm in customised dimensions.



ORIANA _ Eleganz und Harmonie

ORIANA _ elegance and harmony

Schlankes oberes Profil, hinter dem sich das Soft Open/Close System verbirgt.

Die Schiebetüren sind mit einem Soft-Open/Close-System für ein sanftes Öffnen und Schließen ausgestattet.

Sliding doors are provided with Soft Open/Close System, for a smooth opening and closing. The slim top profile is concealing the soft open/close system and rollers.

8 mm Sicherheitsglas mit Aquaperle Anti-Kalk Glasveredlung, ideal auch für Sonderlösungen (leicht abzuschrägen und auszuschneiden).

8 mm safety glass with Aquaperle anti-plaque treatment, also ideal for special solutions (easy to be bevelled and cut-out).

Der minimalistische und dennoch ergonomische vertikale Griff bietet einen perfekten Griff.

Seine Schlankheit ermöglicht eine maximale Öffnung der Schiebetür.

The minimalist yet ergonomic vertical handle provides a perfect grip.

Its thinness allows maximum opening of the sliding door.

Die Schiebetür bewegt sich sanft und leise dank der Rollen, die eine hohe Tragfähigkeit unterstützen.

Tür oder Seitenwand können rechts oder links montiert werden (umkehrbar).

The sliding door moves smoothly and quietly thanks to the rollers designed to support high load capacity.

Door or side wall can be mounted as right or left (reversible).

Enthält eine dezente, 5 mm abgerundete Schwelle für einen barrierefreien Zugang, entspricht vollständig den Nullschwellenstandards und gewährleistet dabei optimale, geprüfte Wasserdichtigkeit.

Einstellbares Entriegelungssystem für Schiebeelemente zur verbesserten Reinigung und Wartung des Glases.

Transparente Kompressionsdichtung für optimale Abdichtung und elegantes Design.

5 mm rounded threshold bar for smooth and easy access, fully compliant with zero threshold standards, ensures optimal and tested water tightness.

Adjustable sliding element release system for better cleaning and maintenance of the glass.

Transparent compression gasket for optimal sealing and clean design.



ORIANA _ Farbausführungen

ORIANA _ profile finishes

Die ORIANA-Profile sind in klassischen und modernen Farben lackiert. Zu Hochglanz, Mattschwarz und gebürstetem Gold gesellen sich nun zwei neue, sehr auffällige Farbausführungen, die jedem Badezimmerambiente eine persönliche Note verleihen: Metall Champagner und Metall Bordeaux.

ORIANA profiles are painted in classic and modern colours. High Gloss Polished, Matt Black and Brushed Gold are now joined by two new extremely eye-catching colour finishes, perfect for adding a personal touch to any bathroom ambience: Metal Champagne and Metal Bordeaux.



Metall Champagner
Metal Champagne

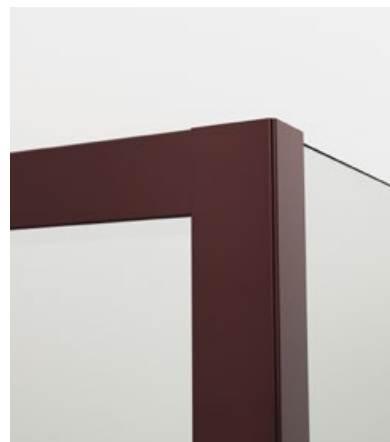

Metall Bordeaux
Metal Bordeaux

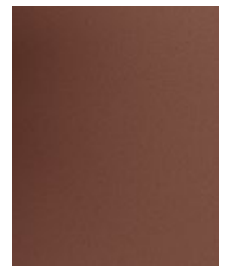

Silber-Hochglanz
High Gloss Polished



Mattschwarz
Matt Black



Gebürstetes Gold
Gold Brushed



Index



01

Nische _ niche

- 22 -

02

Ecke _ corner

- 30 -

03

U-Montage _ U montage

- 40 -

04

Sondermass und Zubehör
Special cuts and accessories

- 44 -













ORIANA Schiebetür (D36S2) in Nische mit
Profilen in gebürstetem Gold.

ORIANA Sliding Door (D36S2) in niche with
Brushed Gold profiles.



ORIANA Schiebetür (D36S2) in Nische
mit Profilen in Silber-Hochglanz.

ORIANA Sliding Door (D36S2) in niche
with High Gloss Polished profiles.



ORIANA Schiebetür (D36S2) in Nische
mit Profilen in Schwarz matt.

ORIANA Sliding Door (D36S2) in niche
with Matt Black profiles.

02

Ecke _ corner



Abmessungen _ dimensions

L140 x P/D90 x H200 cm

Die Eckplatzierung der Duschlösung maximiert den verfügbaren Raum im Badezimmer. Die ORIANA Schiebetür (D36S2 + D36F3) ist erhältlich mit Profilen in Hochglanz poliert, Matt Schwarz, Gebürstetem Gold sowie den neuen Profilarben Metal Champagne und Metal Bordeaux.

Placing the shower solution in the corner makes optimum use of the available space in the bathroom. ORIANA Sliding Door (D36S2 + D36F3) with profiles in High Gloss Polished, Matt Black, Brushed Gold and new finishes Metal Champagne and Metal Bordeaux.









ORIANA Schiebetür (D36S2 + D36F3) mit Profilen in gebürstetem Gold. Die Schiebetüren sind mit einem Soft Open/Close System für ein sanftes Öffnen und Schließen ausgestattet.

ORIANA Sliding Door (D36S2 + D36F3) with Brushed Gold profiles. The sliding doors are equipped with Soft Open/Close System for gentle soft closing.









ORIANA Schiebetür (D36F1 + D36S2) mit Profilen in Metall Champagner und Metall Bordeaux. Beide Farbvarianten sind optimal für eine harmonische Farbstimmung im Badezimmer geeignet.

ORIANA Sliding Door (D36F1 + D36S2) with profiles in Metal Champagne and Metal Bordeaux. Both colour variants are ideal for creating a harmonious colour scheme in the bathroom.

03

U-Montage _ U montage

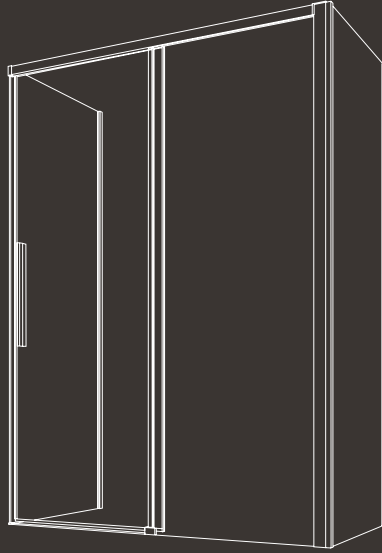

Abmessungen _ dimensions

L140 x P/D90 x H200 cm

ORIANA Schiebetür (D36F1 + D36S2 + D36F3) mit Profilen in Schwarz matt.

ORIANA Sliding Door (D36F1 + D36S2 + D36F3) with profiles in Matt Black.





Auf dieser Seite: ORIANA Schiebetür (D36F1 + D36S2 + D36F3) mit Profilen in Silber-Hochglanz.
Auf der rechten Seite: ORIANA Schiebetür (D36F1 + D36S2 + D36F3) mit gebürsteten Goldprofilen.

In this page: ORIANA Sliding Door (D36F1 + D36S2 + D36F3) with High Gloss Polished profiles.
In the right page: riana Sliding Door (D36F1 + D36S2 + D36F3) with Brushed Gold profiles.



04

Sondermass und Zubehör
Special cuts and accessories

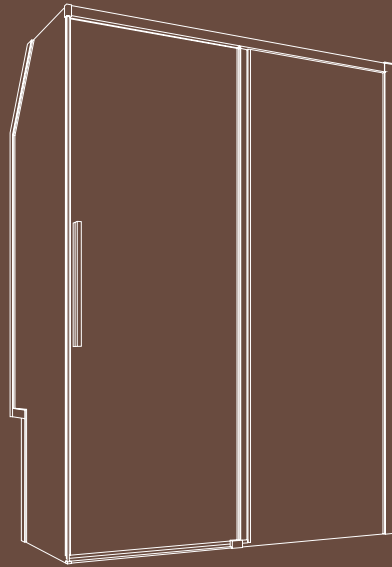

Abmessungen _ dimensions
L140 x P/D90 x H200 cm

ORIANA Schiebetür (D36F1 + D36S2) - Sondermass mit fester Seitenwand mit schrägen und geradem Zuschnitt in Schwarz matt.

ORIANA Sliding Door (D36F1 + D36S2) - Made-to-measure solution with angled and straight cuts, in Matt Black finish.





KASW2.50.1000 ist ein Wandzubehör, bestehend aus zwei Ablagen und einem Seifenhalter. Sie sind in den Ausführungen Hochglanz poliert und Schwarz matt erhältlich.

KASW2.50.1000 is a wall accessory consisting of 2 shelves and a soap holder, available in High Gloss Polished and Matt Black finish.

 **RONAL**

glass
1989

 **KUDOS**

Karol

The art of modern bathrooms

RIGO

RIGO Kollektion

RIGO Collection

Die Einzigartigkeit der RIGO Kollektion, liegt in ihrer innovativen Vielseitigkeit. Mit dem modularen Design können strukturierte Module mit glatten Oberflächen kombiniert und mit verschiedenen Farben und Farbausführungen, glänzend oder matt, ergänzt werden.

Das eigentliche Unterscheidungsmerkmal der RIGO Kollektion, ist die geformte Konsolenplatte, die sich durch eine erhöhte Kante auf Vorder- und Rückseite auszeichnet. Diese Lösung ist nicht nur ein raffiniertes ästhetisches Detail, sondern hat auch eine tropfsichere Funktion und schützt den Schrank vor täglicher Abnutzung.

Ein perfektes Gleichgewicht von Stil und Funktionalität.

RIGO Collection is made unique by its versatile and innovative soul. The modular design allows you to combine textured modules with smooth surfaces and to play with colours and finishes, glossy or matt.

The real distinguishing feature of the range is the shaped top, characterized by a raised edge that extends both to the front and to the back. This solution is not only a refined aesthetic detail but also performs a drip-saving function, protecting the cabinet from daily wear and tear.

A perfect balance of style and functionality.



Die Hochglanz Mineralmarmo Konsolenplatte hat eine besondere Form, die nicht nur das Design einzigartig macht, sondern gleichzeitig funktional zum Tragen kommt: der erhöhte Rand auf der Vorder- und Rückseite schützt das Möbelstück durch seine tropfsichere Wirkung.

The Mineralmarmo glossy top has a distinguishing shape that makes its design unique but at the same time functional. The raised edge on the front and on the back protects the furniture with its drip-saving action.

Der im Schrank integrierte, horizontale, flache und minimalistische Griff, bietet einen bequemen Halt, passt zur Farbe der Konsolenplatte und sorgt für ein sehr klares ästhetisches Ergebnis.

The horizontal, flat, minimalist handle, integrated in the cabinet door, offers a comfortable grip and matches the colour of the top, for a very clean aesthetic result.

Die Tür des Waschtischunterschrankes kann in glatter oder strukturierte Oberfläche gewählt werden. Die zweite Variante unterstreicht die Handwerkskunst von KAROL, verleiht der Oberfläche Dreidimensionalität und erzeugt fesselnde Licht- und Schattenreflexe für ein ganz besonderes Erscheinungsbild.

The cabinet door can have plain or textured finish. In this second version, the texture underlines KAROL's craftsmanship and gives three-dimensionality to the surface creating reflections of light and shadows, for a very captivating look.

Die großen, geräumigen Metallschubladen in Anthrazitgrau sind mit Blum-Führungen ausgestattet, die für ein optimales Gleiten und sanftes Schließen sorgen.

The large, capacious anthracite grey metal drawers are fitted with Blum guides for optimal glide and soft closing.

RIGO _ Glatt
RIGO _ Plain

Integrierter Waschtisch
Integrated washbasin



Glänzende Konsolenplatte in Mahagonibraun
Glossy Mahogany Brown Top
(RAL 8016)

Möbel in mattem Ockerbraun
Matt Ochre Brown Furniture
(RAL 8001)

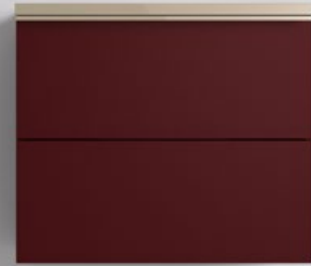

Glänzende Konsolenplatte in „Macadamia“
Glossy „Macadamia“ Top
(L186)

Möbel in mattem Schwarzrot
Matt Black Red Furniture
(RAL 3007)

Konsolenplatte und Waschtisch in glänzendem „Bianco“
Glossy „Bianco“ Top + basin
(L301)

Möbel in mattem Pastelblau
Matt Pastel Blue Furniture
(RAL 5024)

Konsolenplatte und Waschtisch in glänzendem „Macadamia“
Glossy „Macadamia“ Top + basin
(L186)

Möbel in mattem Fernblau
Matt Distant Blue Furniture
(RAL 5023)

Aufsatzwaschtisch
Countertop washbasin



RIGO _ Strukturiert

RIGO _ Textured



Glänzende Konsolenplatte in
Beigerot
Glossy Beige Red Top
(RAL 3012)

Möbel in mattem Braunrot
Matt Brown Red Furniture
(RAL 3011)



Glänzende Konsolenplatte in
„Bianco“
Glossy „Bianco“ Top
(L301)

Möbel in mattem „Cenere“
Matt „Cenere“ Furniture
(G193)

Konsolenplatte und Waschtisch
in glänzendem „Verde Ficus“
Glossy „Verde Ficus“ Top + basin
(L.L. 146)

Möbel in mattem „Aorio“
Matt „Aorio“ Furniture
(G192)

Konsolenplatte und Waschtisch
in Altmahagoni
Glossy Old Mahogany Top + basin
(RAL 010 50 10)

Möbel in mattem „Verde Timo“
Matt „Verde Timo“ Furniture
(G190)



RIGO Modularität _ Möbel und Erweiterungen

RIGO modularity _ furniture and complements

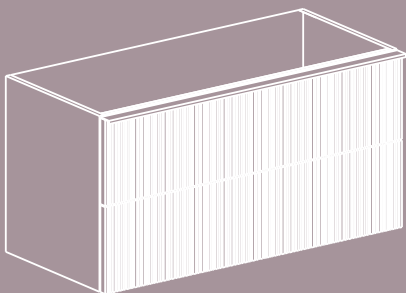
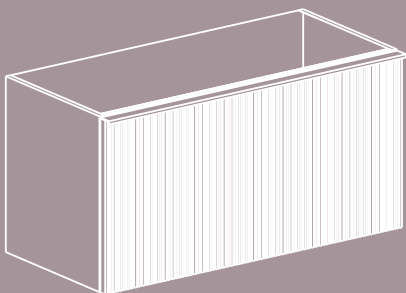
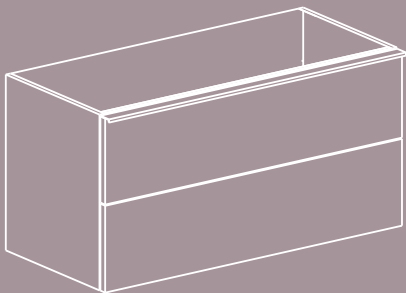
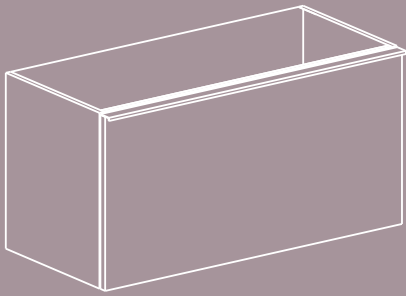

+

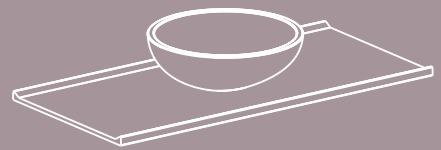

Wählen Sie Ihren Waschtischunterschrank: mit einer oder zwei Schubladen, glatt oder strukturiert, in den Größen 60, 80, 100 oder 120 cm. Benötigen Sie mehr Stauraum? Ergänzen Sie ihn mit einem weiteren Unterschrank – wahlweise mit einer oder zwei Schubladen, in glatt oder strukturiert.

Choose your washbasin cabinet: one or two drawers, plain or textured, 60 / 80 / 100 or 120 cm.

Do you need more space? Add a base cabinet according to your preferences, a two-drawer or one external drawer + one internal drawer version, plain or textured finish.

Kombinieren Sie die RIGO-Konsolenplatte mit einem integrierten oder Aufsatz-Waschtisch (wählbar in den Varianten rund Ø 48 cm oder oval 58x41,5 cm). Die glänzende RIGO-Konsolenplatte ist an der Vorder- und Rückseite mit einem Wasserrand ausgestattet, der eine einfache Reinigung ermöglicht und das Überlaufen von Wasser verhindert.

Match a RIGO top with integrated or countertop washbasin (available in two versions: round Ø 48 cm, oval 58x41,5 cm).

RIGO top, always glossy, has a drip saver on the front and on the back, to ensure easy cleaning and avoid water spillage.

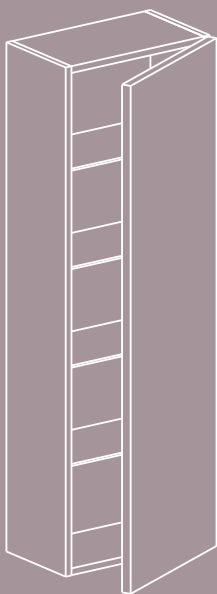

+

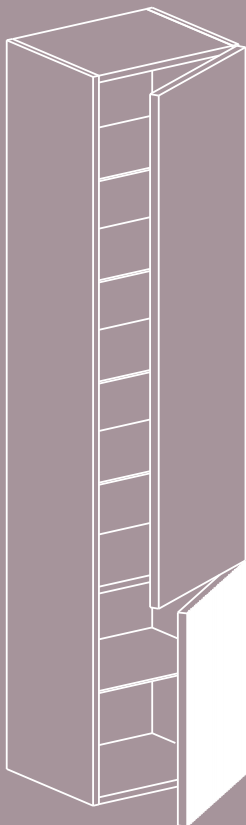

+

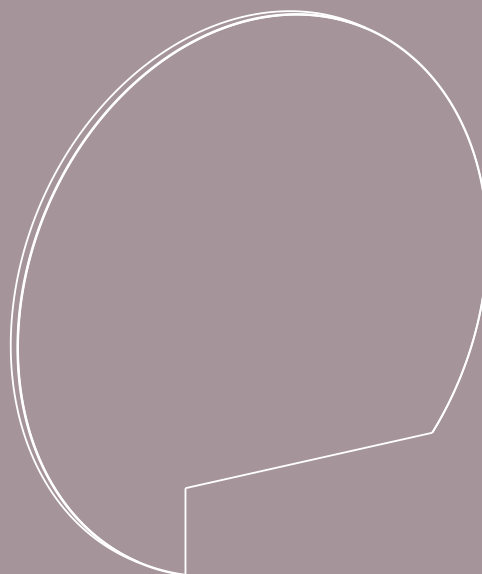

Die RIGO Kollektion umfasst einen Hochschrank (H120 cm) sowie zwei Hochschränke in den Höhen H150 cm und H170 cm, jeweils in glatter oder strukturierter Ausführung, um perfekt zu den Möbeln zu passen. Der Hochschrank in H170 cm bietet zudem eine besondere Option: Die Tür ist in zwei Teile unterteilt, sodass die obere Tür glatt und die untere strukturiert gestaltet werden kann.

RIGO Collection offers a semi-column H120 cm and two columns H150 cm and H170 cm, available in textured or plain version to perfectly match the furniture. Only the H170 cm column, having the front door divided in two, has the upper door plain and the lower one textured.

Vervollständigen Sie Ihre Komposition mit einem der neuen Spiegel aus der RIGO Kollektion oder wählen Sie aus dem umfangreichen Sortiment an KAROL-Zubehör (KAROL 2024 Katalog).

Complete your composition by adding one of the new mirrors from RIGO collection or choose from the wide range of Karol complements (KAROL 2024 catalogue).

Index



01

Verde Timo

- 60 -

02

Mogano

- 68 -

03

Avorio

- 76 -

04

Macadamia

- 82 -

05

Cappuccino

- 90 -

06

Grigio notte

- 100 -

Kollektionserweiterungen

Complements

- 108 -

Kompositionen

Compositions

- 110 -



Karol

60



01



02



03



04



05



06

01

Verde Timo

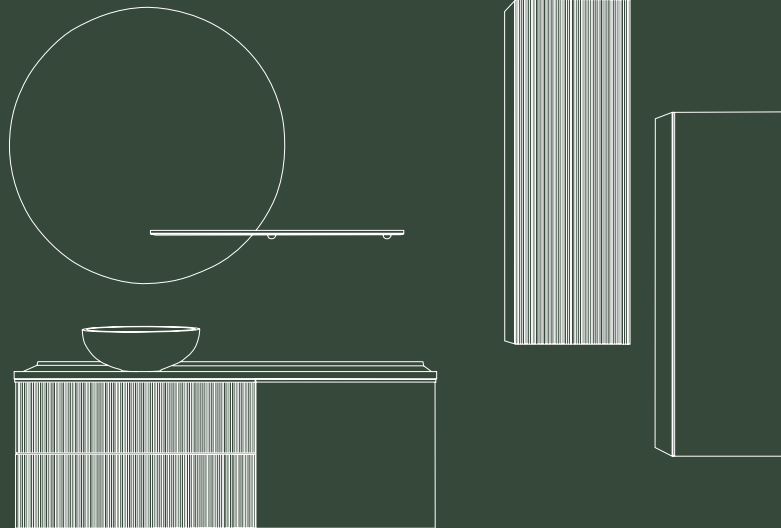

Abmessungen _ dimensions
L140 x T/D48,5 x H52,5 cm

Asymmetrischer Waschtischunterschrank mit zwei Schubladen in strukturierter Ausführung und einem Unterschrank mit einer Schublade in geprägtem „Verde Timo“ (G190), kombiniert mit einer, glänzenden Mineralmarmo Konsolenplatte in „Bianco“ (L301) und einem runden Aufsatzwaschtisch (Ø48 cm).

Zwei Hochschränke (H 120 cm), einer in strukturierter und einer in glatter Ausführung in geprägtem „Verde Timo“ (G190).

Lackiertes Regal in glänzendem „Bianco“ (LL.301).
Runder Spiegel mit umlaufender LED-Beleuchtung.

Asymmetrical two-drawers textured washbasin cabinet and one drawer plain base cabinet in tactile „Verde Timo“ (G190), combined with glossy Mineralmarmo in „Bianco“ (L301) top and round countertop washbasin (Ø48 cm).

Two H 120 cm semi-columns, one textured and one plain in tactile „Verde Timo“ (G190) finish.

Glossy „Bianco Luminoso“ (LL.301) lacquered shelf.
Round mirror with perimeter LED light.









Karol



Die Schubladen von RIGO sind mit einem Soft-Close-Mechanismus ausgestattet und in Anthrazitgrau lackiert. Der eintürige Stauraumschrank verfügt über eine Innenschublade für eine bessere Organisation und optimale Raumnutzung.

RIGO's drawers are fitted with soft-closing mechanism and painted in Anthracite Grey. The one-drawer storage cabinet is equipped with an internal drawer for better organization and space management.





RIGO Waschtischunterschrank in strukturierter und glatter Version in geprägtem „Verde Timo“ (G190) mit einer glänzenden Konsolenplatte in „Bianco“ (L301) und rundem Aufsatzwaschtisch, passt perfekt zur neuen Duschtrennung ORIANA in der Ausführung Metall Champagner und der weißen Duschwanne AIR.

RIGO furniture in the textured and plain version in tactile „Verde Timo“ (G190) finish with a glossy „Bianco“ (L301) top and round countertop washbasin, perfectly matches the new ORIANA shower enclosure in the Metal Champagne version and the white AIR shower tray.

02

Mogano

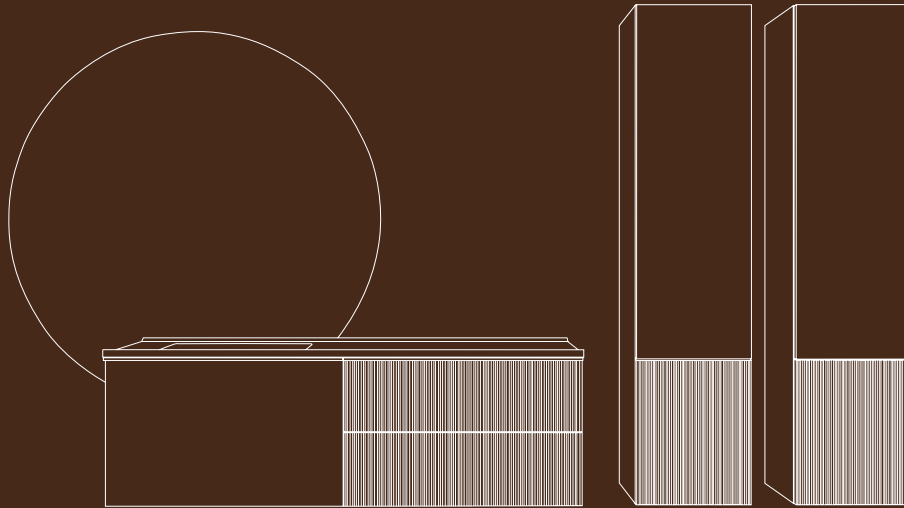

Abmessungen _ dimensions

L160 x T/D48,5 x H52,5 cm

Waschtischunterschrank mit einer Schublade und strukturiertem Unterschrank mit zwei Schubladen, lackiert in Mahagonibraun matt (RAL 8016), kombiniert mit einer glänzend „Aavorio“ (L192) Konsolenplatte mit integriertem Waschtisch.

Hochschrank H 170 cm mit glatten Türen oben und strukturierten Türen unten, lackiert in Mahagonibraun matt (RAL 8016) Ausführung.

Geformter Spiegel Ø140 cm.

One-drawer plain washbasin cabinet and two-drawers textured base cabinet lacquered matt Mahogany Brown (RAL 8016) finish, combined with glossy „Aavorio“ (L192) top with integrated washbasin.

H170 cm columns with plain upper doors and textured lower doors lacquered matt Mahogany Brown (RAL 8016) finish.

Ø140 cm shaped mirror.







Die interne Schubladenverwaltung kann mit magnetischen Abtrennungen und modularem Zubehör optimiert werden, welche räumliche Unterteilungen für die Sortierung der Badprodukte ermöglicht.

Internal drawer management can be optimized with magnetic organizers, modular accessories that allow you to create partition spaces to sort your bathroom products as you please.







Karol

76



Der Hochschrank mit einer Höhe von 170 cm ist in drei Varianten erhältlich: komplett glatt, komplett strukturiert oder mit glatter oberer Tür und strukturierter unterer Tür. Sie verfügt über fünf Glasböden und einen MDF-Boden für eine optimale Raumnutzung.

The column with a height of 170 cm is available in a totally plain, totally textured or with the plain upper door and textured lower door. It features 5 glass shelves and one MDF shelf for optimal space management.

03

Avorio

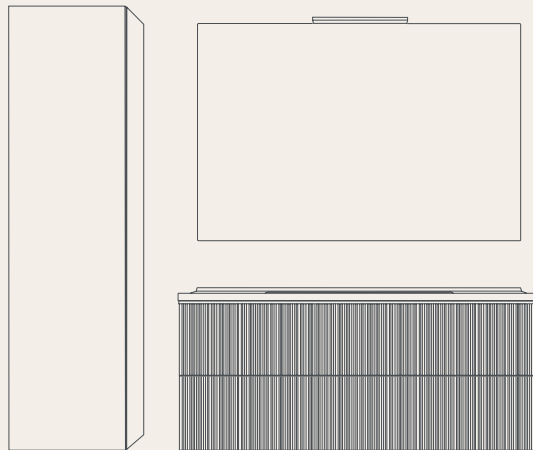

Abmessungen _ dimensions

L120 x T/D48,5 x H52,5 cm

Waschtischunterschrank mit zwei Schubladen mit strukturierter Front in „Avorio“ (G192), kombiniert mit einer glänzenden „Macadamia“ (L186) Konsolenplatte und integriertem Waschtisch.

150 cm hoher Hochschrank mit glatter Front in „Avorio“ (G192).

Spiegel mit LED-Aufbauleuchte.

Two drawers textured washbasin cabinet in tactile „Avorio“ (G192), combined with glossy „Macadamia“ (L186) top and integrated washbasin.

H150 cm column with plain door in tactile „Avorio“ (G192).

Mirror with upper LED spotlight.



Karol

79









Die Mineralmarmo Konsolenplatte (sowohl die Platte mit integriertem Waschbecken als auch die für den Aufsatzwaschtisch) und der in der Schranktür eingelassene horizontale Aluminiumgriff haben beide die gleiche Farbe, die Ausführung ist immer Hochglanz.

The Mineralmarmo top (both the one with integrated basin and the one for countertop washbasin) and the horizontal aluminum handle embedded in the cabinet door are both in the same colour, always in glossy finish.

04

Macadamia

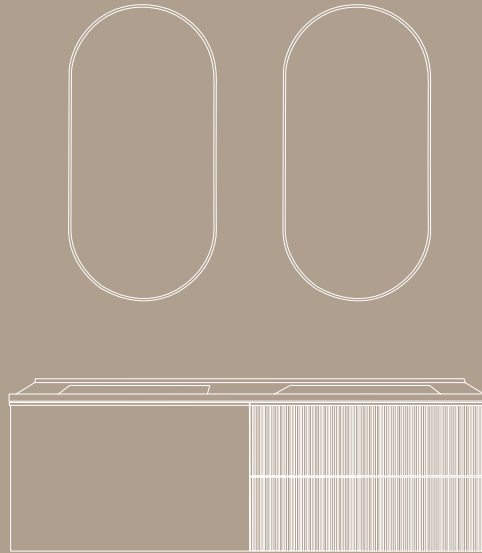

Abmessungen _ dimensions

L160 x T/D48,5 x H52,5 cm

Vollfarbige Komposition bestehend aus zwei Waschtischunterschrank, einer mit einer glatten Oberfläche und einer Schublade und einer mit strukturierter Oberfläche und zwei Schubladen in der Ausführung „Macadamia“ (G186), kombiniert mit Konsolenplatte und integrierten Doppelwaschbecken in glänzendem „Macadamia“ (L186).

Ovale Spiegel mit mattschwarzer Umrahmung.

Full-colour composition composed by two washbasin cabinets, one plain with one drawer and one textured with two drawers in tactile „Macadamia“ (G186) finish, combined with top and double integrated washbasins in glossy „Macadamia“ (L186).

Oval mirrors with matt black frame.



Karol

85







Karol



In der 160 cm RIGO-Komposition kann die Konsolenplatte mit zwei integrierten Waschtischen gewählt werden – eine funktionale und effiziente Doppelstation, die maximale Nutzbarkeit und optimale Raumnutzung im Badezimmer gewährleistet.

In the 160 cm RIGO composition, it is possible to choose the top equipped with two integrated washbasins, a functional and efficient double station to ensure maximum usability and optimization of the bathroom space.





RIGO Waschtischunterschrank in der vollfarbigen Version mit Sockeln in „Macadamia“ (G190) und Konsolenplatte in der Version mit zwei integrierten Waschtischen, kombiniert mit Bogotà Badewanne von KAROL, außen in glänzendem „Macadamia“ (L190).

RIGO furniture in the full-colour version with bases in tactile „Macadamia“ (G190) and glossy „Macadamia“ (L190) top in the two integrated washbasins version, combined with Bogotà, KAROL bathtub, lacquered externally in glossy „Macadamia“ (L190).

05

Cappuccino

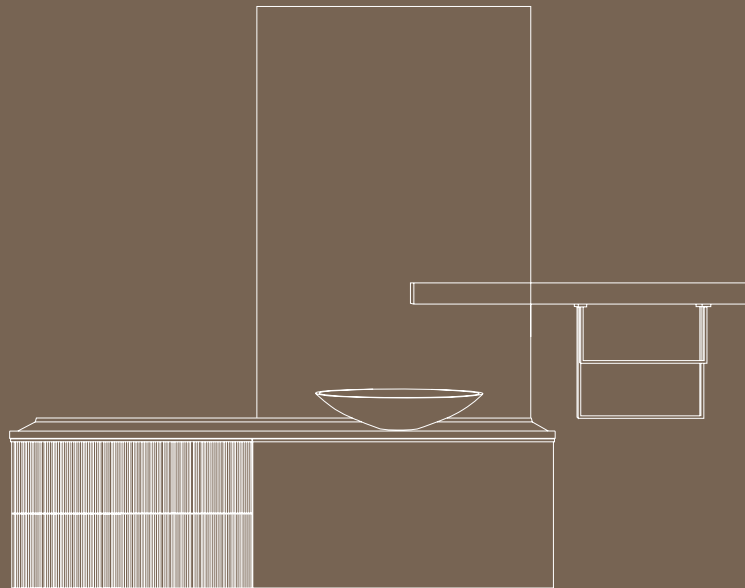

Abmessungen _ dimensions

L180 x T/D48,5 x H52,5 cm

Asymmetrischer Waschtischunterschrank mit einer Schublade und Waschtischunterschrank mit zwei Schubladen mit strukturierter Oberfläche in der Farbe „Cappuccino“ (G185), kombiniert mit Konsolenplatte und ovalem Waschtisch (58x41,5 cm) in glänzendem „Bianco“ (L301).

Ablage in „Cappuccino“ (G185) mit Handtuchhalter aus Chrombronze.

Maßgefertigter Spiegel mit LED-Hintergrundbeleuchtung.

Asymmetrical one drawer washbasin cabinet and two drawers textured base cabinet in tactile „Cappuccino“ (G185) finish, combined with top and oval countertop washbasin (58x41,5 cm) in glossy „Bianco“ Mineralmarmo (L301).

Shelf in tactile „Cappuccino“ (G185) finish with chrome brass towel-holder.

Made to measure mirror with LED backlighting



Karol

93







Die RIGO-Version mit doppelten Schubladen ist mit einem Griff an der oberen Schublade ausgestattet, während die untere Schublade einen praktischen Push-to-Open-Mechanismus bietet. Die Blum-Schubladen mit Soft-Close-System zeichnen sich durch schlanke Seiten und ein modernes, elegantes Design aus.

RIGO two drawers version is equipped with handle on the upper drawer, while the bottom drawer has a push-to-open mechanism. Blum drawers with soft-closing runners have slim sides and a sleek design.



Der verchromte Messing-Handtuchhalter für unter die Ablage ist ein stilvolles Zubehör, das das Badezimmermöbel perfekt ergänzt. Er lässt sich ideal mit den Ablagen für rechteckige Spiegel (Codes 1XXME006 und 1XXME007) sowie der Wandablage (Code 1XXME010) kombinieren.

The chromed brass under-shelf towel holder is an accessory that complements and enriches bathroom furniture. It can be combined with the shelves for rectangular mirror (codes 1XXME006 and 1XXME007) and with the wall shelf (code 1XXME010).



Die RIGO-Kollektion erweitert sich um zwei neue Aufsatzwaschtische – ein ovales und ein rundes – aus weißem oder farbigem Mineralmarmo mit glänzendem Finish. Diese Waschtische harmonieren perfekt mit der RIGO-Konsolenplatte, können jedoch auch in anderen KAROL-Kollektionen eingesetzt werden, um Ihrem Badezimmer einen modernen Akzent zu verleihen.

RIGO Collection introduces two new countertop washbasins, one oval and one round, in white or colored Mineralmarmo, in a glossy finish. These washbasins perfectly match with RIGO top but can also be used on other KAROL collections to give a contemporary touch to your bathroom.





Die RIGO Mineralmarmo-Konsolenplatte und der ovale Aufsatzwaschtisch in glänzendem „Bianco“ (L.301) passen perfekt zur Portofino Badewanne, ebenfalls in glänzendem Mineralmarmo in Weiß (MM.001). Ein Hauch von Farbe und Eleganz wird dem Raum durch die schlichten und strukturierten Möbel in „Cappuccino“ (G195) verliehen.

RIGO Mineralmarmo top and oval countertop washbasin in glossy „Bianco“ (L.301) match perfectly with the Portofino bathtub, also in glossy White Mineralmarmo (MM.001). A touch of colour and elegance is given to the room by the plain and textured furniture in „Cappuccino“ (G195).

06

Grigio notte



Abmessungen _ dimensions

L60 x T/D48,5 x H52,5 cm

Waschtischunterschrank mit zwei Schubladen in glatter Ausführung in „Grigio Notte“ (G187), kombiniert mit einer glänzenden Konsolenplatte in Beigerot (RAL3012) und rundem Aufsatzwaschtisch (Ø48 cm).

Hochschrank H170 cm mit oberer glatten Tür und unterer strukturierter Tür in „Grigio Notte“ (G187).

Runder Spiegel mit LED-Rückbeleuchtung.

Two drawers plain washbasin cabinet in tactile „Grigio Notte“ finish (G187), combined with glossy Beige Red (RAL 3012) top and round countertop washbasin (Ø48 cm).

H170 cm column with upper plain door and textured lower door in tactile „Grigio Notte“ (G187) finish.

Round mirror with LED backlight.



Karol

103



Die Kombination aus der Konsolenplatte in Beigerot glänzend (RAL 3012) mit Aufsatzwaschtisch und dem Metall Bordeaux der ORIANA Duschabtrennung sowie dem „Grigio Notte“ (G187) des RIGO Waschtischunterschrank und des Hochschrank, erzeugen einen eleganten und anspruchsvollen Kontrast. Der warme und umhüllender Lachston fügt sich perfekt in die Tiefe des Bordeaux ein und schafft einen Effekt von Wärme und Dynamik, während das „Grigio Notte“ einen Hauch von Modernität und Raffinesse hinzufügt, ohne die anderen Farben zu überladen.

The combination between the glossy Beige Red (RAL 3012) of the top with countertop washbasin and the Metal Bordeaux of ORIANA shower enclosure with the tactile „Grigio Notte“ (G187) of RIGO cabinet and column create an elegant and sophisticated contrast. Salmon, with its warm and enveloping tone, blends perfectly with the depth of Bordeaux, creating an effect of warmth and dynamism, while „Grigio Notte“ adds a touch of modernity and sophistication, without overpowering the other colours.





Karol

106



Die ORIANA Duschartrennung und die AIR Duschwanne der Marke RONAL passen perfekt zur RIGO-Komposition und greifen Ton-in-Ton-Farben auf, die sich harmonisch mit den Farben der Möbel vereinigen.

ORIANA shower enclosure and AIR shower tray, by RONAL, perfectly match with RIGO composition, picking up ton sur ton colours that harmonize with those of the furniture.

RIGO Kollektions-Erweiterungen

RIGO Complements

RIGO Kollektionserweiterungen sind der letzte Schliff, der jedes Badezimmer vollständig und ausgewogen macht. Aufsatzwaschtische und Spiegel der Kollektion RIGO sind so konzipiert, dass sie den Raum des Badezimmers aufzuwerten und ihn in eine raffinierte, harmonische und funktionelle Umgebung verwandeln.

Diese Kollektionserweiterungen sind nicht exklusiv für die Kollektion RIGO sondern können auch mit den anderen Kollektionen von KAROL kombiniert werden.

Complements are the final touch that makes any bathroom environment complete and balanced. Countertop washbasins and mirrors from RIGO Collection are designed to enhance the bathroom space and transform it into a refined, harmonious and functional space.

These complements are not an exclusivity for RIGO Collection but can be matched also with other KAROL's collections.

RIGO _ Waschtisch rund
RIGO _ Round washbasin
Ø48 cm



RIGO-Konsolenplatte und Waschtisch
in glänzendem „Bianco“
Glossy „Bianco“ RIGO top and washbasin
(L301)



RIGO-Konsolenplatte und Waschtisch in
glänzendem „Macadamia“
Glossy „Macadamia“ RIGO top and washbasin
(L186)

RIGO _ Lavabo Ovale
RIGO _ Oval washbasin
58x41,5 cm



RIGO-Konsolenplatte und Waschtisch in
glänzendem „Bianco“
Glossy „Bianco“ RIGO top and washbasin
(L301)



RIGO-Konsolenplatte und Waschtisch in
glänzendem „Avorio“
Glossy „Avorio“ RIGO top and washbasin
(L192)



RIGO-Waschtisch in glänzendem
"Bianco"
Glossy „Bianco“ RIGO washbasin
(L301)



RIGO-Waschtisch in glänzendem
Ginstergelb
Glossy Broom Yellow RIGO washbasin
(RAL 1032)



RIGO-Waschtisch in glänzendem
"Bianco"
Glossy „Bianco“ RIGO washbasin
(L301)



RIGO-Waschtisch in glänzendem
„Verde Ficus“
Glossy „Verde Ficus“ RIGO washbasin
(L.L. 146)

RIGO Spiegel _ RIGO Mirror

Oval _ Oval

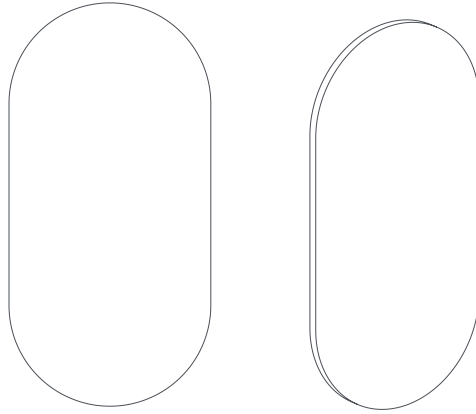

Abmessungen _ dimensions

L55 x H110 cm

Ovaler Spiegel mit schwarzem Rahmen
und umlaufender LED-Beleuchtung.

Oval mirror with black frame and LED
perimeter light.



RIGO Spiegel _ RIGO Mirror

Rund _ Shaped Round

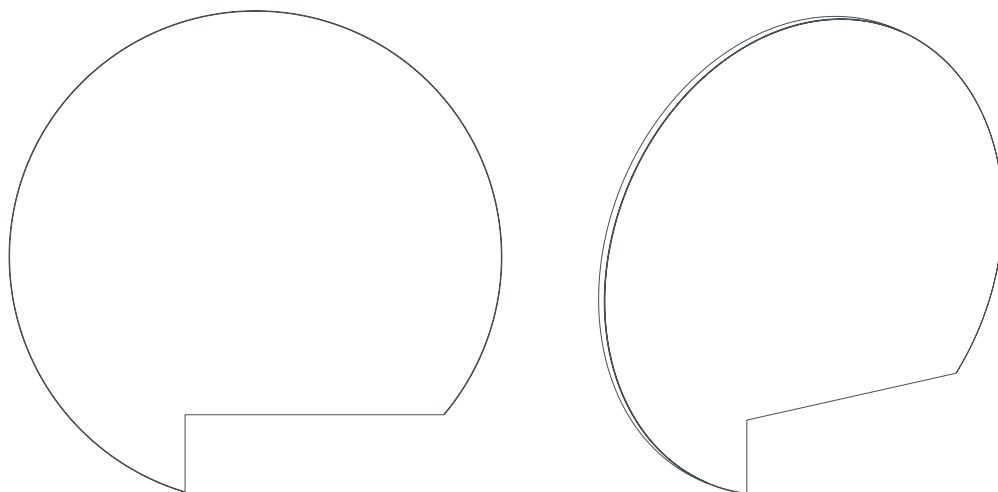

Abmessungen _ dimensions

Ø140 cm

Runder Spiegel mit umlaufender LED-
Beleuchtung, erhältlich in vier Größen:

Ø60 x T0,5 cm

Ø80 x T0,5 cm

Ø100 x T0,5 cm

Ø140 x T0,5 cm

In der 140 cm-Version kann der Spiegel
rechts oder links abgeschrägt werden.

Round mirror with LED perimeter light
available in 4 sizes:

Ø60 x D0,5 cm

Ø80 x D0,5 cm

Ø100 x D0,5 cm

Ø140 x D0,5 cm

In the Ø140 cm version it can be shaped
to the right or left.



Kompositionen

Compositions

01 Verde Timo (p. 60)

Konsolenplatte und Waschtisch: glänzendes "Mineralmarmo in Bianco" (L301)

Schränke: "Verde Timo" (G190)

Hochschrank: "Verde Timo" (G190)

Spiegel: Mit LED-Rückbeleuchtung

Ablage: Lackiert in "Bianco Luminoso" (LL.301)

Top and washbasin: glossy Bianco Mineralmarmo (L301)

Cabinets: tactile "Verde Timo" (G190)

Columns: tactile "Verde Timo" (G190)

Mirror: with LED backlight

Shelf: lacquered "Bianco Luminoso" (LL.301)

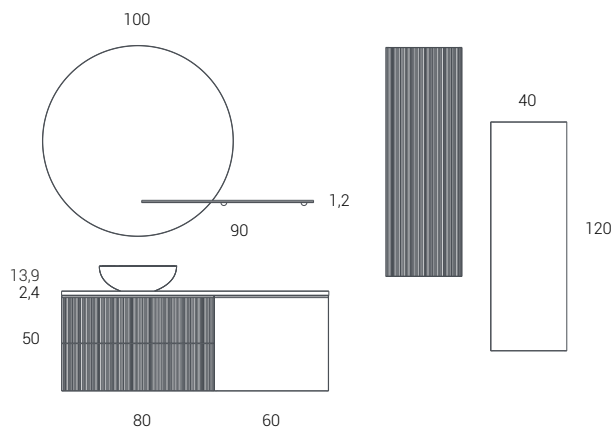

02 Mogano (p. 68)

Konsolenplatte: glänzendes Mineralmarmo in "Aворio" (L192)

Schränke: Lackiert in mattem Mahagonibraun (RAL 8016)

Hochschrank: Lackiert in mattem Mahagonibraun (RAL 8016)

Spiegel: Geformter, runder Spiegel

Top: glossy "Aворio" Mineralmarmo (L192)

Cabinets: lacquered matt Mahogany Brown (RAL 8016)

Columns: lacquered matt Mahogany Brown (RAL 8016)

Mirror: shaped round

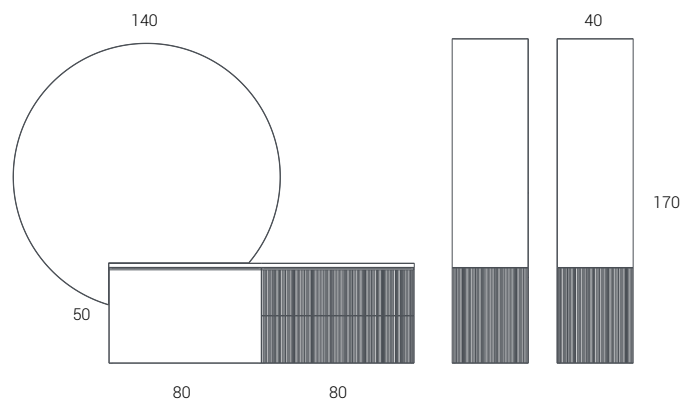

03 Avorio (p. 76)

Konsolenplatte: glänzendes "Mineralmarmo in Macadamia" (L186)

Schränke: "Avorio" (G192)

Hochschrank: "Avorio" (G192)

Spiegel: Mit LED-Spotlight oben

Top: glossy "Macadamia" Mineralmarmo (L186)

Cabinet: tactile "Avorio" (G192)

Column: tactile "Avorio" (G192)

Mirror: with upper LED spotlight

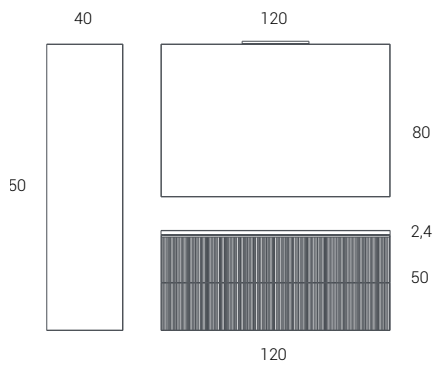

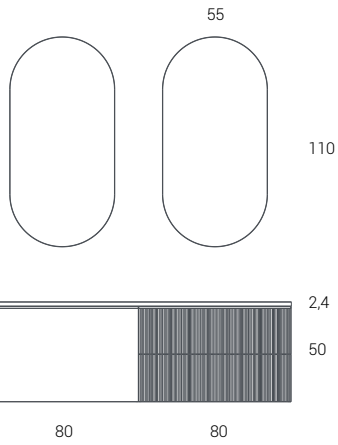

04 Macadamia (p. 82)

Konsolenplatte: glänzendes Mineralmarmo in "Macadamia" (L186)

Schränke: "Macadamia" (G186)

Spiegel: Ovale Spiegel mit Rahmen in schwarz matt

Top: glossy Mineralmarmo in "Macadamia" (L186)

Cabinets: tactile Macadamia (G186)

Mirrors: ovals with matt black frame

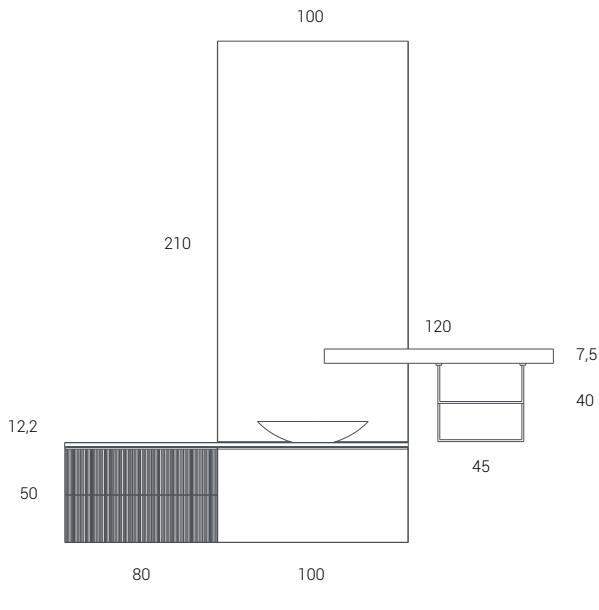

05 Cappuccino (p. 90)

Konsolenplatte und Waschtisch: glänzendes Mineralmarmo in "Bianco" (L301)

Schränke: "Cappuccino" (G185)

Spiegel: Mit LED-Rückbeleuchtung

Ablage: "Cappuccino" (G185)

Handtuchhalter: Verchromtes Messing

Top and washbasin: glossy Mineralmarmo in "Bianco" (L301)

Cabinets: tactile "Cappuccino" (G185)

Mirror: with LED backlight

Shelf: tactile "Cappuccino" (G185)

Towel holder: chromed brass

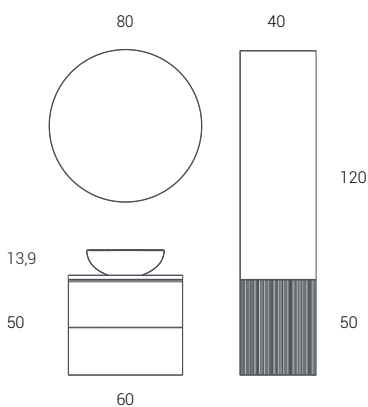

06 Grigio Notte (p. 100)

Konsolenplatte und Waschtisch: glänzendes Mineralmarmo in Beige Red (RAL 3012)

Schränke: "Grigio Notte" (G187)

Hochschrank: "Grigio Notte" (G187)

Spiegel: Mit LED-Rückbeleuchtung

Top and washbasin: glossy Beige Red Mineralmarmo (RAL 3012)

Cabinet: tactile "Grigio Notte" (G187)

Column: tactile "Grigio Notte" (G187)

Mirror: with LED backlight

 **RONAL**

glass
1989

 **KUDOS**

Karol

The art of modern bathrooms

Erweiterung des Sortiments
Ranges expansions

Farbharmonisierung

Colour Harmonisation

Farbe spielt eine zentrale Rolle in der Gestaltung des Badezimmers. Sie beeinflusst nicht nur die Ästhetik und Atmosphäre, sondern auch die Raumwahrnehmung und verleiht dem Bad eine individuelle Note.

Helle, natürliche Farben wie Pastelltöne, Beige oder Hellgrau lassen den Raum größer und luftiger wirken. Dunkle, gesättigte Farben wie Anthrazitgrau oder Waldgrün schaffen hingegen eine intime, elegante Atmosphäre und laden zur Entspannung ein.

RONAL Bathrooms setzt Farbe gezielt als verbindendes Element zwischen Möbeln, Duschabtrennungen und Badewannen ein, um eine harmonische und stilvolle Gestaltung zu gewährleisten. Erleben Sie eine perfekt abgestimmte Badlösung, die Design und Funktion vereint.

Colour plays a crucial role in bathroom design, influencing the aesthetics, atmosphere and even the perception of space, characterising the bathroom and making it unique and personalised.

Indeed, the use of colour allows you to express your personality and style: soft, natural colours such as pastel shades, beiges and light greys brighten up the room and make the bathroom seem larger and more airy; while dark, saturated colours such as anthracite grey or forest green can make a space more intimate and private, contributing to a relaxing atmosphere.

RONAL Bathrooms uses colour as a trait d'union between the different bathroom elements - furniture, shower enclosure, bathtub - to offer a harmonised and coordinated bathroom solution.

Index



AMIATA

Zwei Schubladen _ two drawers

- 124 -

Walk-in EASY

One Colour

- 134 -

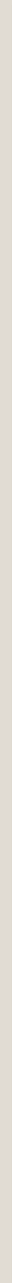

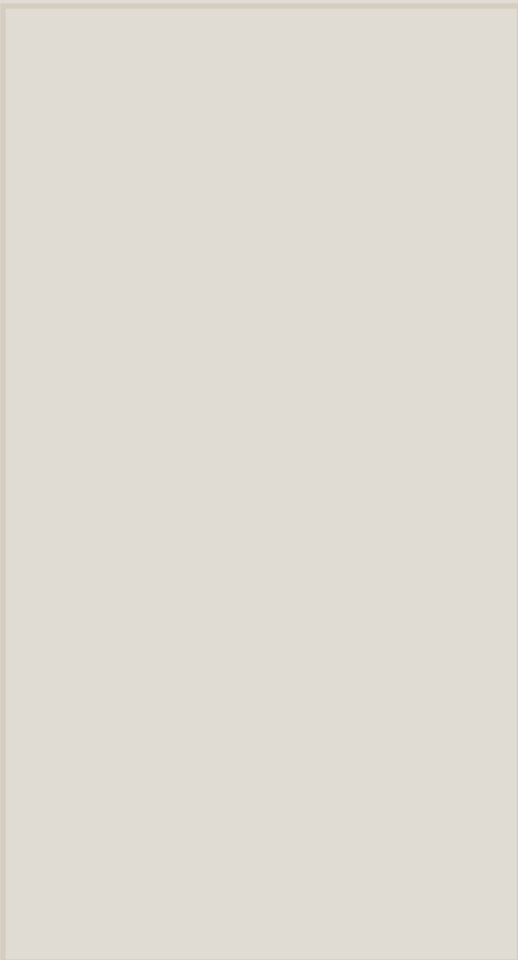
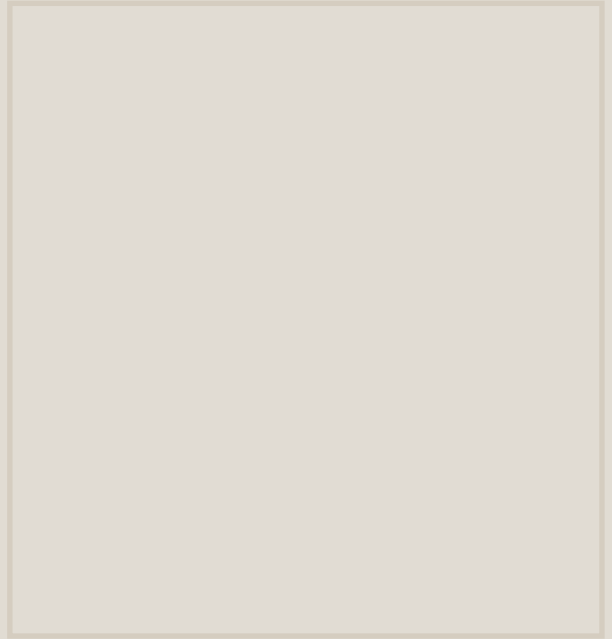

AMIATA

Zwei Schubladen _ two drawers



Abmessungen _ dimensions

L120 x T/D51 x H65 cm

Waschtischunterschrank mit zwei Schubladen in „Bianco Luminoso“ (LO.301) und einer Konsolenplatte mit integriertem Waschtisch aus Mineralmarmo in Weiß matt (MM.001).

Hochschrank H150 cm, lackiert in mattem „Bianco Luminoso“ (LO.301).

Spiegel mit LED-Umrandungsbeleuchtung.

Full-colour washbasin cabinet composed by a two drawers washbasin cabinet in Matt „Bianco Luminoso“ (LO.301) and top with integrated washbasin in Mineralmarmo matt White (MM.001).

Column H150 cm lacquered Matt „Bianco Luminoso“ (LO.301).

Mirror with LED perimeter light.







Die AMIATA-Kollektion wurde um eine neue Variante mit zwei Schubladen erweitert, die für eine bessere Raumorganisation und mehr Stauraum sorgt. Die Blum-Schubladen mit Soft-Close-Mechanismus lassen sich mit magnetischen Organisatoren ausstatten, die als praktische Trennwände dienen und das Badezimmermöbel stets ordentlich halten.

AMIATA's Collection has been extended with a new 2-drawer version to allow better space organisation and more storage. Blum drawers with soft-closing mechanism can be equipped with magnetic organisers that serve as dividers to keep the bathroom furniture in perfect order.





Waschtischunterschrank mit zwei Schubläden und Hochschrank H150 cm, lackiert in mattem „Grigio Ardesia“ (LO.127), kombiniert mit einer matten Mineralmarmo-Konsolenplatte in Weiß (MM.001) mit integriertem Waschtisch.

Two-drawers washbasin cabinet and H150 cm column Matt „Grigio Ardesia“ (LO.127), combined with matt White (MM.001) Mineralmarmo top with integrated washbasin.



Matt Grigio Corda
(LO. 130)



Matt Terra d'ombra
(LO. 160)

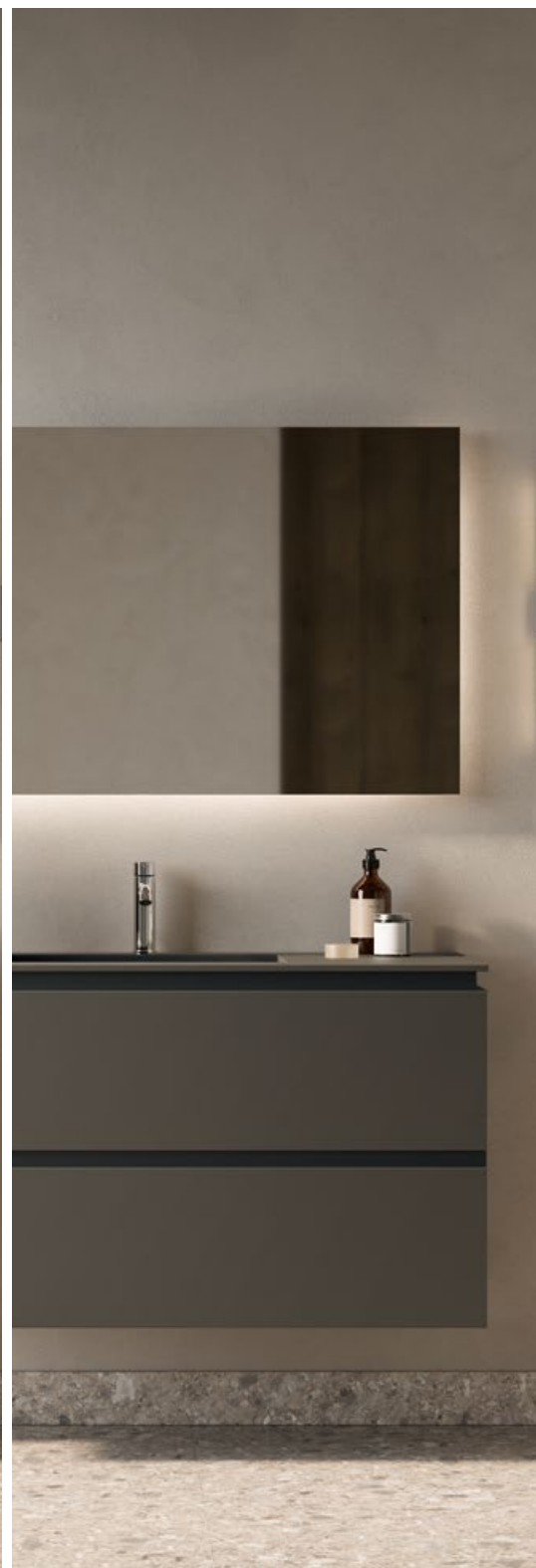

Matt Grigio Ardesia
(LO. 127)



Matt Salvia
(LO. 330)



Matt Blu Oceano
(LO. 355)

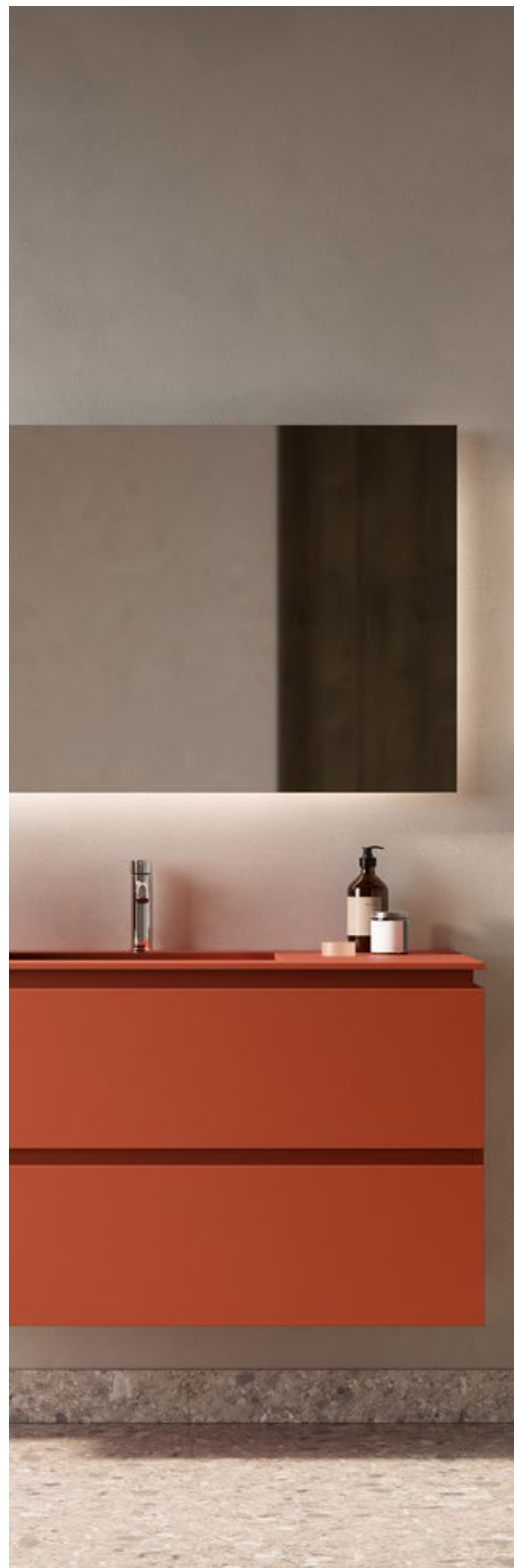

Matt Terracotta
(LO. 507)



Perfekte Harmonie: Das AMIATA Möbel mit zwei Schubladen und das CS Oval 55x36 Aufsatzwaschtisch ergänzen sich ideal mit der Manila Badewanne aus Mineralmarmo in mattem "Terracotta". Setzen Sie stilvolle Farbakzente in Ihrem Badezimmer.

A perfect match: AMIATA two-drawer furniture with CS Oval 55x36 countertop washbasin, combined with Manila full-colour bathtub in Mineralmarmo, in Matt "Terracotta" finish. Add a touch of colour to the neutral shades of your bathroom space.



Walk-in EASY

One Colour

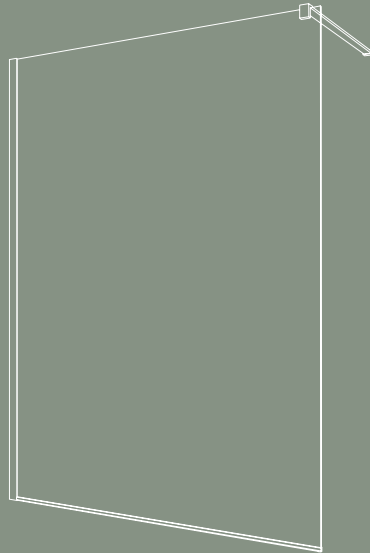

Abmessungen _ dimensions

L140 x P/D80 x H200 cm

Walk-In-Duschabtrennungen verkörpern den neuesten Trend im minimalistischen Badezimmerdesign. Mit barrierefreiem Zugang, flexiblen Layouts für jede Raumgröße und müheloser Pflege vereinen sie Stil und Funktionalität für das moderne Bad. Die Walk-In EASY One Colour Serie von RONAL ist jetzt in sechs neuen Profilfarben erhältlich, die perfekt auf die AMIATA Badmöbelkollektion abgestimmt sind. Diese erweiterte Farbpalette eröffnet unendliche Möglichkeiten für ein individuelles Badezimmerdesign.

Walk-in shower enclosures embody the latest trend in minimalist bathroom design. Offering barrier-free access, flexible layouts for any room size and effortless maintenance, they seamlessly blend style and functionality for modern bathrooms. The Walk-In-EASY One Colour range by RONAL is now available in six new profile colours, perfectly complementing the AMIATA bathroom furniture collection. This expanded palette opens up endless possibilities for personalized bathroom design.





AMIATA Waschtischunterschrank mit zwei Schubladen, Walk-in EASY One Colour und AIR-Duschwanne in matter „Grigio Ardesia“-Ausführung.

AMIATA two drawers, Walk-in EASY One Colour and AIR shower tray in Matt „Grigio Ardesia“ finish.



Die AIR Duschwanne ist in jeder RAL-Farbe erhältlich, um sich perfekt an jeden Badezimmerstil anzupassen.

AIR shower tray is available in any RAL colour to better match any style of bathroom.



Matt Grigio Corda (LO. 130)



Matt Terracotta (LO. 507)



Matt Terra d'ombra (LO. 160)





Matt Blu Oceano (LO. 355)

Walk-in EASY

Neue Glasvarianten _ new glasses



Für die Profilvariante der Walk-In EASY in schwarz matt sind nun zwei neue Glasoptionen mit Chromdekor erhältlich: Cromalin (61) und Water Threads (67).

For the profile version of Walk-in EASY in Matt Black, two new glass options with chrome decor are now available: Cromalin (61) and Water Threads (67).



Farb- und Materialausführungen

Finishes

Farben und Materialien bilden die Grundlage für außergewöhnliches Badezimmerdesign, das Funktionalität und Stil vereint. Von der ORIANA Schiebetür von RONAL über die RIGO und AMIATA Kollektionen von KAROL bis hin zu Walk-In EASY One Colour – diese Designs bieten zahlreiche Möglichkeiten. Mit eleganten Profilen und vielseitigen Materialien entstehen moderne, anspruchsvolle Badezimmer, die sowohl ästhetisch überzeugen als auch praktisch sind.

Colours and materials are the foundation of exceptional bathroom design, combining both function and style. From ORIANA Sliding Door by RONAL to RIGO Collection and AMIATA Collection by KAROL and Walk-In EASY One Colour, these designs offer a variety of possibilities. With elegant profiles and versatile materials, they create sophisticated, modern bathroom spaces that enhance both aesthetic appeal and practical use.

ORIANA Profile _ ORIANA profiles

Die ORIANA-Profilen sind in klassischen und modernen Farben lackiert. Zu Hochglanz, Mattschwarz und gebürstetem Gold gesellen sich nun zwei neue, sehr auffällige Farbausführungen, die jedem Badezimmerambiente eine persönliche Note verleihen: Metall Champagner und Metall Bordeaux.

ORIANA profiles are painted in classic and modern colours. High Gloss Polished, Matt Black and Brushed Gold are now joined by two new extremely eye-catching colour finishes, perfect for adding a personal touch to any bathroom ambience: Metal Champagne and Metal Bordeaux.



High Gloss Polished
50

Matt Black
06

Brushed Gold
13

Metal Champagne
22

Metal Bordeaux
23

Walk-In EASY Profile _ Walk-in EASY profiles

Walk-in EASY One Colour ist in einer Auswahl stilvoller Farben erhältlich, die perfekt zu den AMIATA Badezimmermöbeln passen. Wählen Sie zwischen: Grigio Corda Mat, Terra d'Ombra Mat, Grigio Ardesia Mat, Blu Oceano Mat, Salvia Mat und Terracotta Mat.

Walk-in EASY One Colour is available in a range of stylish colours that perfectly match the AMIATA bathroom furniture. Choose from: Matt Grigio Corda, Matt Terra d'Ombra, Matt Grigio Ardesia, Matt Blu Oceano, Matt Salvia and Matt Terracotta.

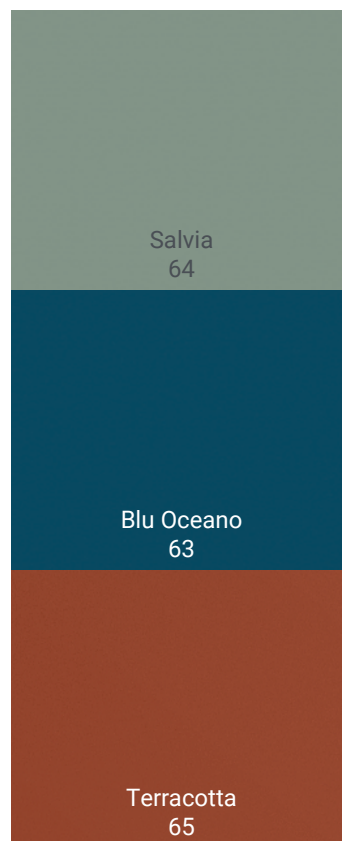

Tastbar _ Tactile

Neue taktile Oberflächen, exklusiv für die RIGO Kollektion, verleihen den Möbeln Struktur und Tiefe und erzeugen ein besonders anspruchsvolles visuelles und haptisches Erlebnis.

New tactile finishes, exclusive to the RIGO Collection, add texture and depth to the furniture, creating a very sophisticated visual and tactile effect.



Avorio
G192

Macadamia
G186

Cappuccino
G185

Verde Timo
G190

Cenere
G193

Grigio Notte
G187

RIGO Konsolenplatte _ RIGO Top

Vielseitig, formbar und zeitbeständig – Mineralmarmo, eine Mischung aus Mineralien und Harz, vereint langlebige Robustheit mit eleganter Raffinesse und ist somit das ideale Material für das Badezimmer.

Versatile, malleable, unchanging over time, Mineralmarmo is a mineral and resin mix, the perfect material for the bathroom, as it is hard-wearing but sophisticated.



KAROL Farblackierungen
KAROL lacquered colors



Individuelle Farben
Custom colors



Lackfarben _ Lacquered

Große Auswahl an lackierten Farben in glänzender oder matter Ausführung. Auf Wunsch kann jede gewünschte Farbe anhand des RAL-Codes individuell angefertigt werden.

Wide range of lacquered colours available in glossy or matt finishes. On request, it is possible to realize any desired colour, by providing the RAL code.

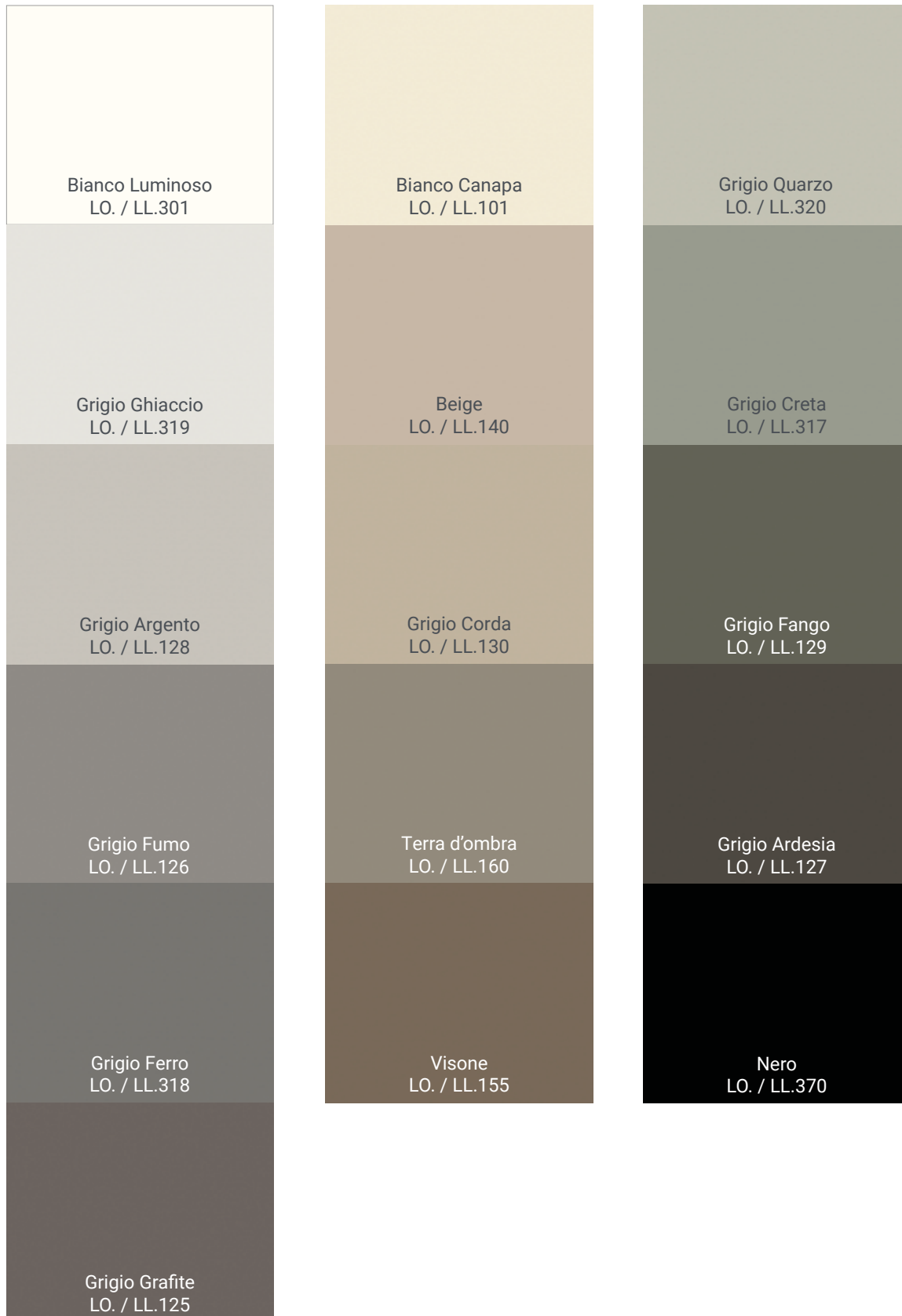

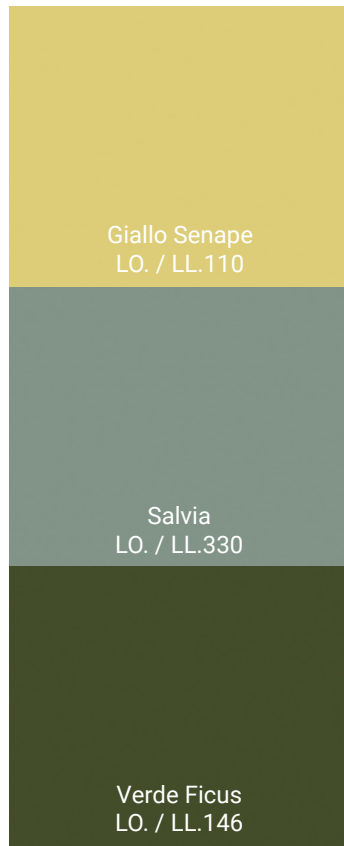
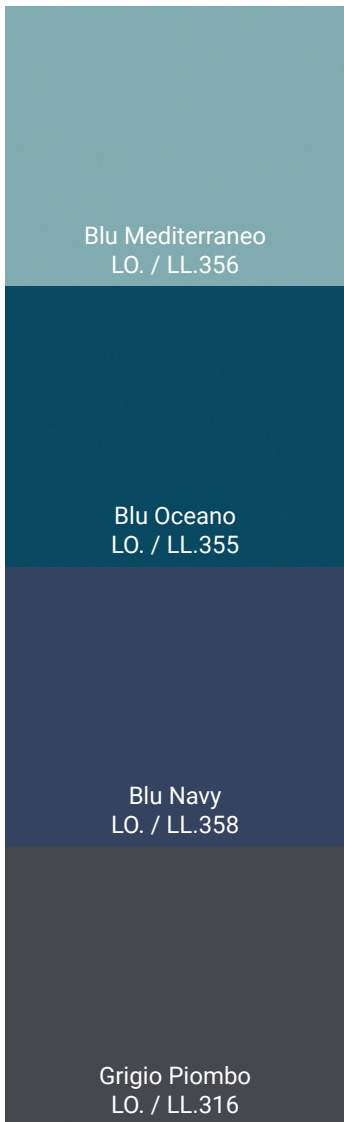

Individuelle Farben
Custom colors

Bilder, Farben und Oberflächen in diesem Katalog dienen nur zur Veranschaulichung. RONAL Bathrooms behält sich das Recht vor, Änderungen ohne vorherige Ankündigung vorzunehmen..

Alle vollständigen Informationen zu Abmessungen, Codes und Spezifikationen von Badezimmermöbeln und Duschtrennungen sind in den jeweiligen Preislisten zu finden: www.ronalbathrooms.com

Pictures, colors and finishes in this catalogue are to be considered as indicative. RONAL Bathrooms reserves the right to make changes without prior notice.

All complete information on dimensions, codes, and specifications of furniture and shower enclosures can be found in the respective price lists:
www.ronalbathrooms.com

Bilder, Farben und Oberflächen in diesem Katalog dienen nur zur Veranschaulichung. RONAL Bathrooms behält sich das Recht vor, Änderungen ohne vorherige Ankündigung vorzunehmen..

Alle vollständigen Informationen zu Abmessungen, Codes und Spezifikationen von Badezimmern und Duschtrennungen sind in den jeweiligen Preislisten zu finden: www.ronalbathrooms.com

Pictures, colors and finishes in this catalogue are to be considered as indicative. RONAL Bathrooms reserves the right to make changes without prior notice.

All complete information on dimensions, codes, and specifications of furniture and shower enclosures can be found in the respective price lists: www.ronalbathrooms.com

RONAL Bathrooms

RONAL Bathrooms Schweiz AG
Mittelgäustrasse 81 | CH-4617 Gunzgen
Phone: +41 62 389 01 40
info.bathrooms.ch@ronalgroup.com
www.ronalbathrooms.com

RONAL Bathrooms GmbH
Freiherr-von-Drais-Str. 5 | DE-76694 Forst
Phone: +49 7251 30 65-0
info.bathrooms.de@ronalgroup.com
www.ronalbathrooms.com

RONAL Bathrooms



RONAL Bathrooms Schweiz AG
Mittelgäustrasse 81 | CH-4617 Gunzgen
+41 62 389 01 40
info.bathrooms.ch@ronalgroup.com
www.ronalbathrooms.com

RONAL Bathrooms GmbH
Freiherr-von-Drais-Str. 5 | DE-76694 Forst
+49 7251 3065-0
info.bathrooms.de@ronalgroup.com
www.ronalbathrooms.com