



Sprchové zástěny, vaničky a sprchové panely

Ceník 2024 / 2025

Crafted for wellbeing.



RONALGROUP

MODUL 1200

SPRCHOVÉ KABINY S DVEŘMI A BOČNÍ STĚNOU

MODUL 1200 je inovativní a exkluzivní sprchová kabina RONAL. Skládá se ze speciální akrylátové vaničky včetně předmontovaného sifonu, 2 zadních skleněných stěn z lakovaného 6mm bezpečnostního skla a termostatické baterie.

System je doplněn dveřmi s boční stěnou, rohovým vstupem nebo čtvrtkruhem. Sprchová kabina je praktické řešení pro malé i velké prostory a hodí se ideálně jako náhrada vany při renovaci koupelny nebo tam, kde není k dispozici již roh pro umístění běžného sprchového koutu. Vhodné rovněž pro dřevostavby díky snadné a rychlé instalaci. 3 půdorysné varianty, 5 velikostí a 2 systémy termostatických baterií nabízí mnoho možností, které budou odpovídat Vaším potřebám a přáním.





VLASTNOSTI KABIN



3 půdorysné varianty



5 velikostí: 800 x 800 |
900 x 900 | 800 x 1000 |
800 x 1200 | 900 x 1200 mm



Montáž: - bez vrtání
- bez silikonování
- bez šroubů



Zadní stěny z lakovaného
6mm bezpečnostního skla
+ Aquaperle



Standardní výška kabiny
včetně vaničky 2030 mm



2 termostatické systémy:
• **Varianta 3:** termostatická
baterie s ruční sprchou
• **Varianta 4:** termostatická
baterie s ruční sprchou
a hlavovou sprchou



Akrylátová vanička umístěna na
svařovaném rámu a vyztužená
na spodní straně skleněnými
vlákny o celkové výšce 150 mm



Svařovaný rám
s nastavitelnými
5/6 nožičkami

VLASTNOSTI ZÁSTĚN



Bezpečnostní sklo
4 nebo 5 mm



Standardní výška
1900 mm



Maximální šířka
boční stěny



Splňuje normu na
sprchové zástěny
EN 14428:2008+A1



Antiplaková úprava
skel Aquaperle



Maximální šířka
dveří



Aquaperle se
standardně dodává
na všech sklech



Univerzální
boční stěna v 90°

DESIGN

Naklapávací systém spojení dveří a boční stěny

- Zajišťuje naprostou těsnost a dobrý vzhled i bez vrtání a sešroubovávání
- Usnadňuje a urychluje montáž zástěny



Chromované madlo

- Univerzální ergonomické madlo pro všechny dveře (1)

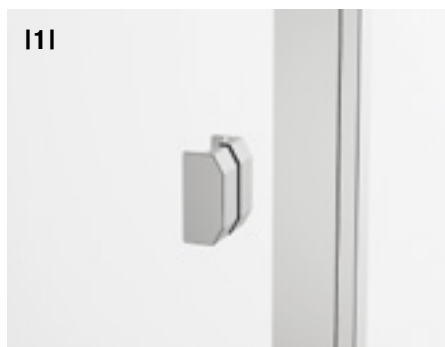

Posunutý bod otáčení dveří (2)

- Spodní těsnění dveří v jednom kuse

MOŽNOSTI

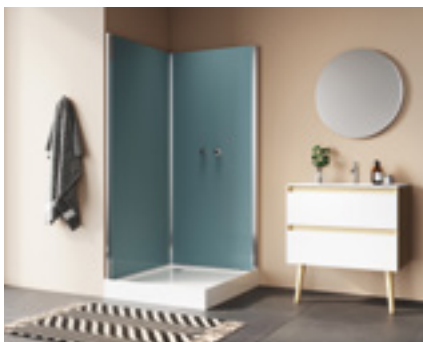

**ČTVERCOVÝ MODUL
BEZ DVEŘÍ**
800x800 nebo 900x900 mm

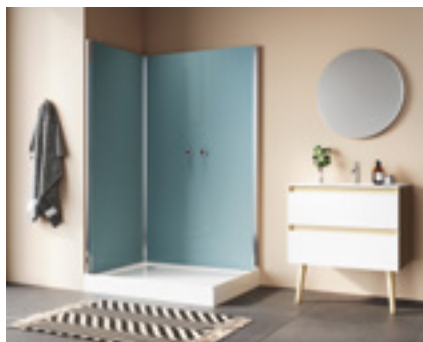

**OBDELNÍKOVÝ MODUL
BEZ DVEŘÍ**
1000x800, 1200x800 nebo 1200x900 mm

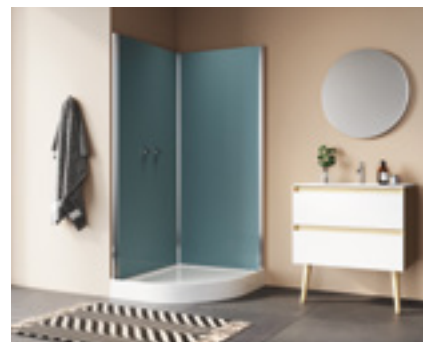

**ČTVRTKRUHOVÝ MODUL
BEZ DVEŘÍ**
900x900 mm



TERMOSTATICKÝ SYSTÉM
VARIANTA 3 ●

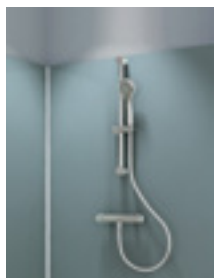

NEBO

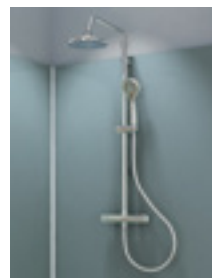

TERMOSTATICKÝ SYSTÉM
VARIANTA 4 ●



DVEŘE + BOČNÍ STĚNA



Jednokřídlé dveře D20T1
+ boční stěna v 90° D20FM



Jednokřídlé dveře
s pevnou stěnou v rovině
D20T13
+ boční stěna v 90° D20FM



Dvoukřídlé dveře D20T2
+ boční stěna v 90° D20FM



Dvoudílné skládací dveře
D20K
+ boční stěna v 90° D20FM



Třídílné posuvné dveře D20S3
+ boční stěna v 90° D20FM



Rohový vstup
s dvoudílnými posuvnými
dveřmi D20SE2



**KOMPLETNÍ
ČTVERCOVÁ SPRCHOVÁ KABINA**



Jednokřídlé dveře D20T1
+ boční stěna v 90° D20FM



Jednokřídlé dveře
s pevnou stěnou v rovině
D20T13
+ boční stěna v 90° D20FM



Dvoukřídlé dveře D20T2
+ boční stěna v 90° D20FM



Jednodílné posuvné dveře
s pevnou stěnou v rovině
D20S2
+ boční stěna v 90° D20FM



Dvoudílné skládací dveře
D20K
+ boční stěna v 90° D20FM



Třídílné posuvné dveře D20S3
+ boční stěna v 90° D20FM



**KOMPLETNÍ
OBDELNÍKOVÁ SPRCHOVÁ KABINA**



Čtvrtekruh
s dvoudílnými
posuvnými dveřmi
D20SR



**KOMPLETNÍ
ČTVRTKRUHOVÁ SPRCHOVÁ KABINA**

SPRCHOVÉ
KABINY

BATERIE

MODUL 1200 nabízí 2 systémy

– možnost výběru:

• VARIANTA 3

se skládá z termostatické baterie, ruční sprchy (provedení chrom), sprchové tyče, sprchové hadice (stříbrná matná), která je vybavena systémem proti překroucení

• VARIANTA 4

se skládá z termostatické baterie s přepínačem, výsuvné hlavové sprchy, ruční sprchy (provedení chrom) a sprchové hadice (stříbrná matná), která je vybavena systémem proti překroucení

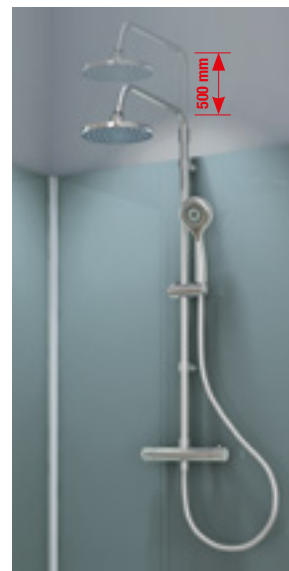
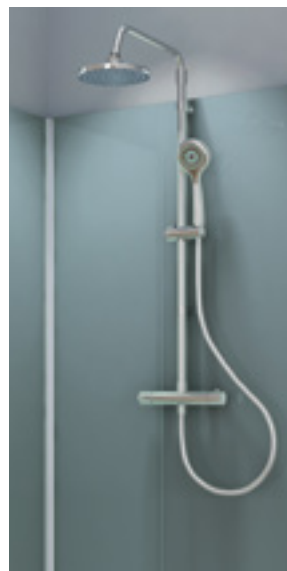
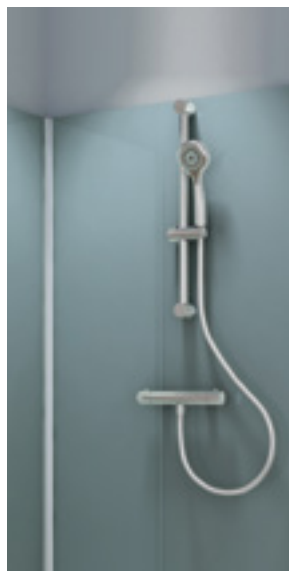

PŘIPOJENÍ

- MODUL 1200 má univerzální přípojku pro armatury s roztečí 150 mm
- Napojení termostatické baterie na rozvod vody pomocí 2 přípojovacích hadic
- 2 přípojovací hadice 1000 mm s 1/2" závitem
- připojení armatur – přední pohled (1)
- připojení armatur – zadní pohled (2)
- schéma připojení armatury (3)

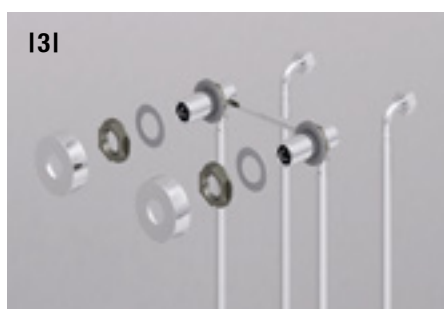
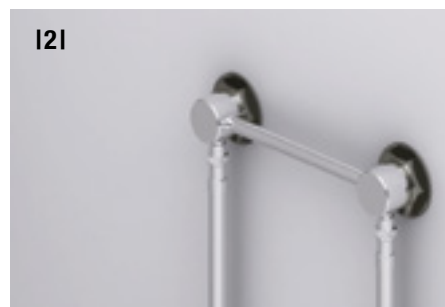

VANIČKY



Bílá akrylátová sprchová vanička

- Bílá akrylátová vanička, celková výška – min. 146 mm
- Montovaná na svařovaném rámu s 5/6 nastavitelnými nožičkami, stabilní a bezpečná konstrukce
- Vyztužena skleněnými vlákny, nosnost 130 kg
- 20 mm vysoký okraj, lemující obvod vaničky, umožňuje montáž zadních stěn a sprchové zástěny bez použití silikonu
- Sifon – průměr 90 mm a odtoková hadice o průměru 40 mm (délky 1000 mm) jsou předmontovány
- Odnímatelný bílý akrylátový panel umožňuje přístup zepředu, je upevněn na předmontované držáky.
- Možnost hliníkového U-panelu (na dotaz)

ZADNÍ STĚNY

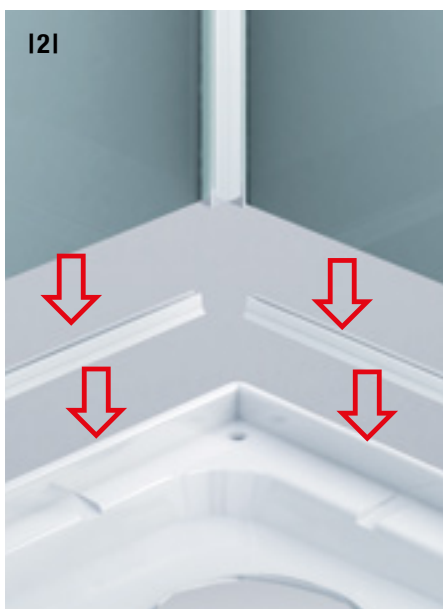
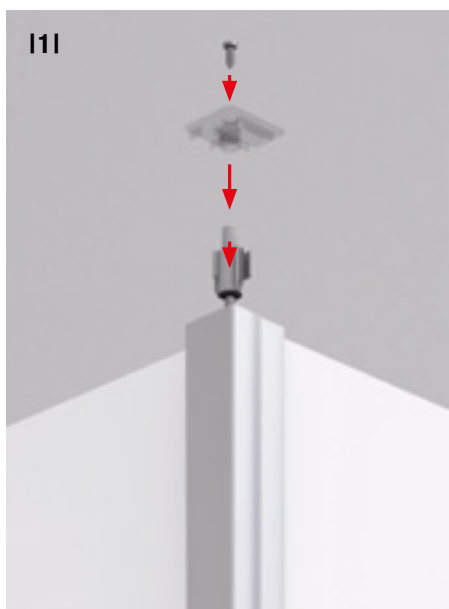

Design zadních stěn (1), (2)

- Stěny z bíle lakovaného bezpečnostního skla 6 mm
- Všechna skla standardně dodávána s povrchovou úpravou Aquaperle
- Profily v provedení stříbrná leštěná

Stabilita (1), (2)

- Nerezová spojovací tyč umožňuje vertikální ukotvení profilů ve 3 rozích mezi zadními stěnami a sprchovou zástěnou. Stabilní konstrukce je samonosná a není potřeba další kotvení na zed.

Těsnost (3)

- Pro zaručení optimální těsnosti je na spodní hraně skla zadních stěn instalována těsnicí lišta.



U-montáž - dveře vpředu

1 zadní lakovaná stěna + D20S2 + D20FM + D20FM + termostatický systém Varianta 4



U-montáž - dveře z boku

1 zadní lakovaná stěna + D20T2 + D20FM + D20FM + termostatický systém Varianta 4



Montáž v rohu - dveře z boku

2 zadní lakované stěny + D20K + D20FM + termostatický systém Varianta 4



Montáž v nise

2 zadní lakované stěny + D20T1 + termostatický systém Varianta 4

MODUL 1200



↑
Vysvětlivky
k piktogramům
naleznete
na vnitřní zadní
straně obálky.



MODUL 1200 | čtvercová kabina, termostatický systém Varianta 4, jednokřídlé dveře (D20T1) + boční stěna v 90° (D20FM)



MODUL 1200 | čtvercová kabina, termostatický systém Varianta 3, jednokřídlé dveře s pevnou stěnou v rovině (D20T13) + boční stěna v 90° (D20FM)

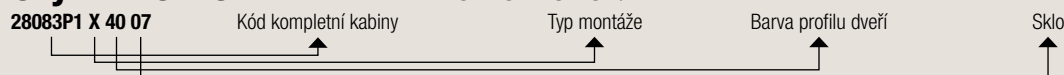

MODUL 1200 | čtvercová kabina, termostatický systém Varianta 3, dvoukřídlé dveře (D20T2) + boční stěna v 90° (D20FM)

OBJEDNACÍ KÓD NALEZNETE V BĚŽOVÝCH POLÍCH:

ČTVERCOVÝ MODUL S KŘÍDLOVÝMI DVEŘMI

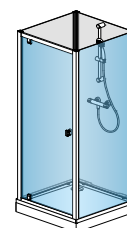
| Popis | Zobrazení | Typ | | | Cena dle typu montáže | | | | |
|---|---|---------|---|---|-----------------------|-----------|-----------|-----------|-----------|
| | | Kód | Typ montáže 1=U-montáž 2=Do rohu 3=Do niky | Barva profilu 40=stříbrná leštěná | Sklo 07=čiré | U-montáž | Do rohu | Do niky | |
| Termostatický systém Varianta 3 | | | | | | | | | |
| 800 x 800 | Čtvercová vanička 800 x 800 mm + 2 zadní stěny + varianta baterie 3 + jednokřídlé dveře D20T1 + boční stěna v 90° D20FM | A | 28083P1 | X | 40 | 07 | 41 320 Kč | 39 150 Kč | 39 340 Kč |
| | Čtvercová vanička 800 x 800 mm + 2 zadní stěny + varianta baterie 3 + dvoukřídlé dveře D20T2 + boční stěna v 90° D20FM | C | 28083P2 | X | 40 | 07 | 41 480 Kč | 52 000 Kč | 39 500 Kč |
| | Termostatický systém Varianta 4 | | | | | | | | |
| | Čtvercová vanička 800 x 800 mm + 2 zadní stěny + varianta baterie 4 + jednokřídlé dveře D20T1 + boční stěna v 90° D20FM | B | 28084P1 | X | 40 | 07 | 45 520 Kč | 43 350 Kč | 43 540 Kč |
| Čtvercová vanička 800 x 800 mm + 2 zadní stěny + varianta baterie 4 + dvoukřídlé dveře D20T2 + boční stěna v 90° D20FM | D | 28084P2 | X | 40 | 07 | 45 680 Kč | 56 200 Kč | 43 700 Kč | |
| Termostatický systém Varianta 3 | | | | | | | | | |
| 900 x 900 | Čtvercová vanička 900 x 900 mm + 2 zadní stěny + varianta baterie 3 + jednokřídlé dveře D20T1 + boční stěna v 90° D20FM | A | 29093P1 | X | 40 | 07 | 43 230 Kč | 40 670 Kč | 40 730 Kč |
| | Čtvercová vanička 900 x 900 mm + 2 zadní stěny + varianta baterie 3 + dvoukřídlé dveře D20T2 + boční stěna v 90° D20FM | C | 29093P2 | X | 40 | 07 | 36 780 Kč | 47 540 Kč | 40 910 Kč |
| | Čtvercová vanička 900 x 900 mm + 2 zadní stěny + varianta baterie 3 + jednokřídlé dveře s pevnou stěnou v rovině D20T13 + boční stěna v 90° D20FM | E | 29093P3 | X | 40 | 07 | 43 420 Kč | 40 860 Kč | 40 920 Kč |
| | Termostatický systém Varianta 4 | | | | | | | | |
| Čtvercová vanička 900 x 900 mm + 2 zadní stěny + varianta baterie 4 + jednokřídlé dveře D20T1 + boční stěna v 90° D20FM | B | 29094P1 | X | 40 | 07 | 47 430 Kč | 44 870 Kč | 44 930 Kč | |
| Čtvercová vanička 900 x 900 mm + 2 zadní stěny + varianta baterie 4 + dvoukřídlé dveře D20T2 + boční stěna v 90° D20FM | D | 29094P2 | X | 40 | 07 | 40 980 Kč | 51 740 Kč | 45 110 Kč | |
| Čtvercová vanička 900 x 900 mm + 2 zadní stěny + varianta baterie 4 + jednokřídlé dveře s pevnou stěnou v rovině D20T13 + boční stěna v 90° D20FM | F | 29094P3 | X | 40 | 07 | 47 620 Kč | 45 060 Kč | 45 120 Kč | |

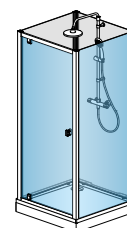

A



B

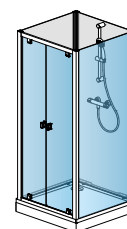

C

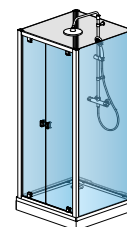

D

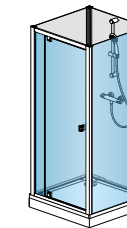

E

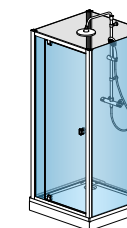

F

 SPRCHOVÉ
KABINY

DOPLŇKY

| Popis | Typ | | Cena |
|--|--------------|---------|----------|
| | Kód | 08=bílá | |
| Sada 2 ks nástěnných koncovek - bílé provedení - možnost přestavnosti až do 100 mm | F2.MODR1000. | 08 | 2 390 Kč |

POZNÁMKY

- **VARIANTA 3** = TERMOSTATICKÁ BATERIE, POCHROMOVANÁ RUČNÍ SPRCHA, SPRCHOVÁ TYČ
- **VARIANTA 4** = TERMOSTATICKÁ BATERIE S PŘEPÍNAČEM, POCHROMOVANÁ RUČNÍ SPRCHA, NASTAVITELNÁ HLAVOVÁ SPRCHA

PŘI U-MONTÁŽI, JE ZADNÍ STĚNA S OTVORY PRO BATERII LAKOVANÁ. BOČNÍ STĚNA BEZ KOVÁNÍ JE VYROBENA Z ČIRÉHO SKLA. ANTIPLAKOVÁ ÚPRAVA AQUAPERLE SE STANDARDNĚ DODÁVÁ NA VŠECH SKLECH RONAL. PROFILY ZADNÍCH STĚN JSOU STŘÍBRNĚ LEŠTĚNÉ.

Technické informace najdete na konci této kapitoly.

Rozměry v mm. Ceny v Kč bez DPH. Technické změny vyhrazeny. Zvláštní provedení nelze vrátit.

MODUL 1200



↑
Vysvětlivky
k piktogramům
naleznete
na vnitřní zadní
straně obálky.



MODUL 1200 | čtvercová kabina, termostatický systém Varianta 4, třídílné posuvné dveře (D20S3) + boční stěna v 90° (D20FM)



MODUL 1200 | čtvercová kabina, termostatický systém Varianta 3, dvoudílné skládací dveře (D20K) + boční stěna v 90° (D20FM)



MODUL 1200 | čtvercová kabina, termostatický systém Varianta 3, dvoudílný rohový vstup (D20SE2) + boční stěna v 90° (D20FM)

OBJEDNACÍ KÓD NALEZNETE V BÉŽOVÝCH POLÍCH:
28083F2 X 40 07

Kód kompletní kabiny

Typ montáže

Barva profilu dveří

Sklo

ČTVERCOVÝ MODUL S POSUVNÝMI DVEŘMI

| Popis | Zobrazení | Kód | Typ montáže 1=U-montáž 2=Do rohu 3=Do niky | Barva profilu 40=stříbrná leštěná | Sklo 07=čiré | Cena dle typu montáže | | |
|---|-----------|----------------|---|--------------------------------------|-----------------|-----------------------|-----------|-----------|
| | | | | | | U-montáž | Do rohu | Do niky |
| Termostatický systém Varianta 3 | | | | | | | | |
| Čtvercová vanička 800 x 800 mm + 2 zadní stěny + varianta baterie 3 + dvoudílné skládací dveře D20K + boční stěna v 90° D20FM | A | 28083F2 | X | 40 | 07 | 42 850 Kč | 40 680 Kč | 40 870 Kč |
| Čtvercová vanička 800 x 800 mm + 2 zadní stěny + varianta baterie 3 + třídílné posuvné dveře D20S3 + boční stěna v 90° D20FM | C | 28083S3 | X | 40 | 07 | 44 060 Kč | 41 890 Kč | 42 080 Kč |
| Čtvercová vanička 800 x 800 mm + 2 zadní stěny + varianta baterie 3 + rohový vstup s dvoudílnými posuvnými dveřmi D20SE2 | E | 28083C2 | X | 40 | 07 | 37 620 Kč | 35 450 Kč | - |
| Termostatický systém Varianta 4 | | | | | | | | |
| Čtvercová vanička 800 x 800 mm + 2 zadní stěny + varianta baterie 4 + dvoudílné skládací dveře D20K + boční stěna v 90° D20FM | B | 28084F2 | X | 40 | 07 | 47 050 Kč | 44 880 Kč | 45 070 Kč |
| Čtvercová vanička 800 x 800 mm + 2 zadní stěny + varianta baterie 4 + třídílné posuvné dveře D20S3 + boční stěna v 90° D20FM | D | 28084S3 | X | 40 | 07 | 48 260 Kč | 46 090 Kč | 46 280 Kč |
| Čtvercová vanička 800 x 800 mm + 2 zadní stěny + varianta baterie 4 + rohový vstup s dvoudílnými posuvnými dveřmi D20SE2 | F | 28084C2 | X | 40 | 07 | 41 820 Kč | 39 650 Kč | - |
| Termostatický systém Varianta 3 | | | | | | | | |
| Čtvercová vanička 900 x 900 mm + 2 zadní stěny + varianta baterie 3 + dvoudílné skládací dveře D20K + boční stěna v 90° D20FM | A | 29093F2 | X | 40 | 07 | 44 760 Kč | 42 200 Kč | 42 260 Kč |
| Čtvercová vanička 900 x 900 mm + 2 zadní stěny + varianta baterie 3 + třídílné posuvné dveře D20S3 + boční stěna v 90° D20FM | C | 29093S3 | X | 40 | 07 | 46 030 Kč | 43 470 Kč | 43 530 Kč |
| Čtvercová vanička 900 x 900 mm + 2 zadní stěny + varianta baterie 3 + rohový vstup s dvoudílnými posuvnými dveřmi D20SE2 | E | 29093C2 | X | 40 | 07 | 39 340 Kč | 36 780 Kč | - |
| Termostatický systém Varianta 4 | | | | | | | | |
| Čtvercová vanička 900 x 900 mm + 2 zadní stěny + varianta baterie 4 + dvoudílné skládací dveře D20K + boční stěna v 90° D20FM | B | 29094F2 | X | 40 | 07 | 48 960 Kč | 46 400 Kč | 46 460 Kč |
| Čtvercová vanička 900 x 900 mm + 2 zadní stěny + varianta baterie 4 + třídílné posuvné dveře D20S3 + boční stěna v 90° D20FM | D | 29094S3 | X | 40 | 07 | 50 230 Kč | 47 670 Kč | 47 730 Kč |
| Čtvercová vanička 900 x 900 mm + 2 zadní stěny + varianta baterie 4 + rohový vstup s dvoudílnými posuvnými dveřmi D20SE2 | F | 29094C2 | X | 40 | 07 | 43 540 Kč | 40 980 Kč | - |

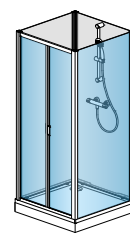

A

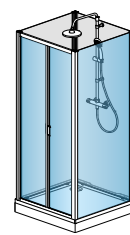

B

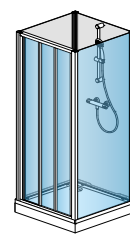

C

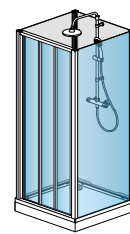

D

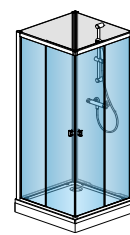

E

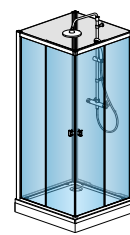

F

SPRCHOVÉ KABINY

DOPLŇKY

| Popis | Typ | | Cena | |
|--|---------------------|-----------|------|----------|
| | Kód | 08=bílá | | |
| Sada 2 ks nástěnných koncovek - bílé provedení - možnost přestavnosti až do 100 mm | F2.MODR1000. | 08 | | 2 390 Kč |

POZNÁMKY

 • **VARIANTA 3** = TERMOSTATICKÁ BATERIE, POCHROMOVANÁ RUČNÍ SPRCHA, SPRCHOVÁ TYČ

 • **VARIANTA 4** = TERMOSTATICKÁ BATERIE S PŘEPÍNAČEM, POCHROMOVANÁ RUČNÍ SPRCHA, NASTAVITELNÁ HLAVOVÁ SPRCHA

PŘÍ U-MONTÁŽI, JE ZADNÍ STĚNA S OTVORY PRO BATERII LAKOVANÁ. BOČNÍ STĚNA BEZ KOVÁNÍ JE VYROBENA Z ČIRÉHO SKLA.

ANTIPLAKOVÁ ÚPRAVA AQUAPERLE SE STANDARDNĚ DODÁVÁ NA VŠECH SKLECH RONAL.

PROFILY ZADNÍCH STĚN JSOU STŘÍBRNĚ LEŠTĚNÉ.

Technické informace najdete na konci této kapitoly.

Rozměry v mm. Ceny v Kč bez DPH. Technické změny vyhrazeny. Zvláštní provedení nelze vrátit.

MODUL 1200



↑
Vysvětlivky
k piktogramům
naleznete
na vnitřní zadní
straně obálky.



MODUL 1200 | obdélníková kabina, termostatický systém Varianta 4, jednokřídlé dveře s pevnou stěnou v rovině D20T13 + boční stěna v 90° D20FM



MODUL 1200 | obdélníková kabina, termostatický systém Varianta 3, jednokřídlé dveře D20T1 + boční stěna v 90° D20FM



MODUL 1200 | obdélníková kabina, termostatický systém Varianta 3, dvoukřídlé dveře (D20T2) + boční stěna v 90° (D20FM)

OBJEDNACÍ KÓD NALEZNETE V BÉŽOVÝCH POLÍCH:
21083P1 X 40 07

Kód kompletní kabiny

Typ montáže

Barva profilu dveří

Sklo

OBDELNÍKOVÝ MODUL S KŘÍDLOVÝMI DVEŘMI

| Popis | Zobrazení | Kód | Typ | Typ montáže | Barva profilu | Sklo | Cena dle typu montáže | | | |
|--|-----------|----------------|-----|-------------|---------------|-----------|-----------------------|-----------|-----------|--------------|
| | | | | | | | U-montáž | Do rohu | Do niky | Dveře z boku |
| Termostatický systém Varianta 3 | | | | | | | | | | |
| Obdélníková vanička 800 x 1000 mm + 2 zadní stěny + varianta baterie 3 + jednokřídlé dveře D20T1 + boční stěna v 90° D20FM | A | 21083P1 | X | 40 | 07 | 42 530 Kč | 40 740 Kč | 40 930 Kč | 42 980 Kč | |
| Obdélníková vanička 800 x 1000 mm + 2 zadní stěny + varianta baterie 3 + dvoukřídlé dveře D20T2 + boční stěna v 90° D20FM | C | 21083P2 | X | 40 | 07 | 42 740 Kč | 53 640 Kč | 41 140 Kč | 49 390 Kč | |
| Obdélníková vanička 800 x 1000 mm + 2 zadní stěny + varianta baterie 3 + jednokřídlé dveře s pevnou stěnou v rovině D20T13 + boční stěna v 90° D20FM | E | 21083P3 | X | 40 | 07 | 42 720 Kč | 40 930 Kč | 41 120 Kč | - | |
| Termostatický systém Varianta 4 | | | | | | | | | | |
| Obdélníková vanička 800 x 1000 mm + 2 zadní stěny + varianta baterie 4 + jednokřídlé dveře D20T1 + boční stěna v 90° D20FM | B | 21084P1 | X | 40 | 07 | 46 730 Kč | 44 940 Kč | 45 130 Kč | 47 180 Kč | |
| Obdélníková vanička 800 x 1000 mm + 2 zadní stěny + varianta baterie 4 + dvoukřídlé dveře D20T2 + boční stěna v 90° D20FM | D | 21084P2 | X | 40 | 07 | 46 940 Kč | 57 840 Kč | 45 340 Kč | 53 590 Kč | |
| Obdélníková vanička 800 x 1000 mm + 2 zadní stěny + varianta baterie 4 + jednokřídlé dveře s pevnou stěnou v rovině D20T13 + boční stěna v 90° D20FM | F | 21084P3 | X | 40 | 07 | 46 920 Kč | 45 130 Kč | 45 320 Kč | - | |
| Termostatický systém Varianta 3 | | | | | | | | | | |
| Obdélníková vanička 800 x 1200 mm + 2 zadní stěny + varianta baterie 3 + jednokřídlé dveře s pevnou stěnou v rovině D20T13 + boční stěna v 90° D20FM | E | 21283P3 | X | 40 | 07 | 44 320 Kč | 42 400 Kč | 42 590 Kč | - | |
| Termostatický systém Varianta 4 | | | | | | | | | | |
| Obdélníková vanička 800 x 1200 mm + 2 zadní stěny + varianta baterie 4 + jednokřídlé dveře s pevnou stěnou v rovině D20T13 + boční stěna v 90° D20FM | F | 21284P3 | X | 40 | 07 | 48 520 Kč | 46 600 Kč | 46 790 Kč | - | |
| Termostatický systém Varianta 3 | | | | | | | | | | |
| Obdélníková vanička 900 x 1200 mm + 2 zadní stěny + varianta baterie 3 + jednokřídlé dveře s pevnou stěnou v rovině D20T13 + boční stěna v 90° D20FM | E | 21293P3 | X | 40 | 07 | 45 150 Kč | 43 100 Kč | 43 160 Kč | 45 720 Kč | |
| Termostatický systém Varianta 4 | | | | | | | | | | |
| Obdélníková vanička 900 x 1200 mm + 2 zadní stěny + varianta baterie 4 + jednokřídlé dveře s pevnou stěnou v rovině D20T13 + boční stěna v 90° D20FM | F | 21294P3 | X | 40 | 07 | 49 350 Kč | 47 300 Kč | 47 360 Kč | 49 920 Kč | |

SPRCHOVÉ KABINY

DOPLŇKY

| Popis | Typ | | Cena | |
|--|---------------------|-----------|------|----------|
| | Kód | 08=bílá | | |
| Sada 2 ks nástěnných koncovek - bílé provedení - možnost přestavnosti až do 100 mm | F2.MODR1000. | 08 | | 2 390 Kč |

POZNÁMKY

 • **VARIANTA 3** = TERMOSTATICKÁ BATERIE, POCHROMOVANÁ RUČNÍ SPRCHA, SPRCHOVÁ TYČ

 • **VARIANTA 4** = TERMOSTATICKÁ BATERIE S PŘEPÍNAČEM, POCHROMOVANÁ RUČNÍ SPRCHA, NASTAVITELNÁ HLAVOVÁ SPRCHA

U OBDELNÍKOVÝCH KABIN BUDE BATERIE VŽDY UMÍSTĚNA NA ŠIRŠÍ ZADNÍ STĚNĚ.
 PŘI U-MONTÁŽI, JE ZADNÍ STĚNA S OTVORY PRO BATERII LAKOVANÁ. BOČNÍ STĚNA BEZ KOVÁNÍ JE VYROBENA Z ČÍREHO SKLA.
 ANTIPLAKOVÁ ÚPRAVA AQUAPERLE SE STANDARDNĚ DODÁVÁ NA VŠECH SKLECH RONAL.
 PROFILY ZADNÍCH STĚN JSOU STŘÍBRNĚ LEŠTĚNÉ.

I Technické informace najdete na konci této kapitoly.

Rozměry v mm. Ceny v Kč bez DPH. Technické změny vyhrazeny. Zvláštní provedení nelze vrátit.

MODUL 1200



↑
Vysvětlivky
k piktogramům
naleznete
na vnitřní zadní
straně obálky.



MODUL 1200 | obdélníková kabina, termostatický systém Varianta 4, jednodílné posuvné dveře s pevnou stěnou v rovině (D20S2) + boční stěna v 90° (D20FM)



MODUL 1200 | obdélníková kabina, termostatický systém Varianta 3, třídílné posuvné dveře (D20S3) + boční stěna v 90° (D20FM)



MODUL 1200 | obdélníková kabina, termostatický systém Varianta 3, dvoudílné skládací dveře (D20K) + boční stěna v 90° (D20FM)

OBJEDNACÍ KÓD NALEZNETE V BÉŽOVÝCH POLÍCH:
21083S2 X 40 07

Kód kompletní kabiny

Typ montáže

Barva profilu dveří

Sklo

OBDÉLNÍKOVÝ MODUL S POSUVNÝMI DVEŘMI

| Popis | Zobrazení | Kód | Typ montáže | Barva profilu | Sklo | Cena dle typu montáže | | | | | | | | | | | | | |
|--|-----------|---------|-------------|---------------|-----------|-----------------------|-----------|-----------|---|--|---------|---|----|----|-----------|-----------|-----------|-----------|--|
| | | | | | | U-montáž | Do rohu | Do niky | Dveře z boku | | | | | | | | | | |
| Termostatický systém Varianta 3 | | | | | | | | | | | | | | | | | | | |
| 800 x 1000 | A | 21083S2 | X | 40 | 07 | 42 980 Kč | 41 190 Kč | 41 380 Kč | - | | | | | | | | | | |
| | | | | | | | | | | Obdélníková vanička 800 x 1000 mm + 2 zadní stěny + varianta baterie 3 + jednoduché posuvné dveře s pevnou stěnou v rovině D20S2 + boční stěna v 90° D20FM | | | | | | | | | |
| | | | | | | | | | | C | 21083F2 | X | 40 | 07 | 44 120 Kč | 42 330 Kč | 42 520 Kč | 44 510 Kč | |
| Obdélníková vanička 800 x 1000 mm + 2 zadní stěny + varianta baterie 3 + dvoudílné skládací dveře D20K + boční stěna v 90° D20FM | | | | | | | | | | | | | | | | | | | |
| E | 21083S3 | X | 40 | 07 | 45 330 Kč | 43 540 Kč | 43 730 Kč | 45 720 Kč | | | | | | | | | | | |
| | | | | | | | | | Obdélníková vanička 800 x 1000 mm + 2 zadní stěny + varianta baterie 3 + třídílné posuvné dveře D20S3 + boční stěna v 90° D20FM | | | | | | | | | | |
| | | | | | | | | | Termostatický systém Varianta 4 | | | | | | | | | | |
| 800 x 1000 | B | 21084S2 | X | 40 | 07 | 47 180 Kč | 45 390 Kč | 45 580 Kč | - | | | | | | | | | | |
| | | | | | | | | | | Obdélníková vanička 800 x 1000 mm + 2 zadní stěny + varianta baterie 4 + jednoduché posuvné dveře s pevnou stěnou v rovině D20S2 + boční stěna v 90° D20FM | | | | | | | | | |
| | | | | | | | | | | D | 21084F2 | X | 40 | 07 | 48 320 Kč | 46 530 Kč | 46 720 Kč | 48 710 Kč | |
| Obdélníková vanička 800 x 1000 mm + 2 zadní stěny + varianta baterie 4 + dvoudílné skládací dveře D20K + boční stěna v 90° D20FM | | | | | | | | | | | | | | | | | | | |
| F | 21084S3 | X | 40 | 07 | 49 530 Kč | 47 740 Kč | 47 930 Kč | 49 920 Kč | | | | | | | | | | | |
| | | | | | | | | | Obdélníková vanička 800 x 1000 mm + 2 zadní stěny + varianta baterie 4 + třídílné posuvné dveře D20S3 + boční stěna v 90° D20FM | | | | | | | | | | |
| | | | | | | | | | Termostatický systém Varianta 3 | | | | | | | | | | |
| 800 x 1200 | A | 21283S2 | X | 40 | 07 | 44 570 Kč | 42 650 Kč | 42 840 Kč | - | | | | | | | | | | |
| | | | | | | | | | | Obdélníková vanička 800 x 1200 mm + 2 zadní stěny + varianta baterie 3 + jednoduché posuvné dveře s pevnou stěnou v rovině D20S2 + boční stěna v 90° D20FM | | | | | | | | | |
| | | | | | | | | | | E | 21283S3 | X | 40 | 07 | 46 990 Kč | 45 070 Kč | 45 260 Kč | 47 630 Kč | |
| Obdélníková vanička 800 x 1200 mm + 2 zadní stěny + varianta baterie 3 + třídílné posuvné dveře D20S3 + boční stěna v 90° D20FM | | | | | | | | | | | | | | | | | | | |
| Termostatický systém Varianta 4 | | | | | | | | | | | | | | | | | | | |
| 800 x 1200 | B | 21284S2 | X | 40 | 07 | 48 770 Kč | 46 850 Kč | 47 040 Kč | - | | | | | | | | | | |
| | | | | | | | | | | Obdélníková vanička 800 x 1200 mm + 2 zadní stěny + varianta baterie 4 + jednoduché posuvné dveře s pevnou stěnou v rovině D20S2 + boční stěna v 90° D20FM | | | | | | | | | |
| | | | | | | | | | | F | 21284S3 | X | 40 | 07 | 51 190 Kč | 49 270 Kč | 49 460 Kč | 51 830 Kč | |
| Obdélníková vanička 800 x 1200 mm + 2 zadní stěny + varianta baterie 4 + třídílné posuvné dveře D20S3 + boční stěna v 90° D20FM | | | | | | | | | | | | | | | | | | | |
| Termostatický systém Varianta 3 | | | | | | | | | | | | | | | | | | | |
| 900 x 1200 | A | 21293S2 | X | 40 | 07 | 45 400 Kč | 43 350 Kč | 43 410 Kč | - | | | | | | | | | | |
| | | | | | | | | | | Obdélníková vanička 900 x 1200 mm + 2 zadní stěny + varianta baterie 3 + jednoduché posuvné dveře s pevnou stěnou v rovině D20S2 + boční stěna v 90° D20FM | | | | | | | | | |
| | | | | | | | | | | E | 21293S3 | X | 40 | 07 | 47 820 Kč | 45 770 Kč | 45 830 Kč | 48 330 Kč | |
| Obdélníková vanička 900 x 1200 mm + 2 zadní stěny + varianta baterie 3 + třídílné posuvné dveře D20S3 + boční stěna v 90° D20FM | | | | | | | | | | | | | | | | | | | |
| Termostatický systém Varianta 4 | | | | | | | | | | | | | | | | | | | |
| 900 x 1200 | B | 21294S2 | X | 40 | 07 | 49 600 Kč | 47 550 Kč | 47 610 Kč | - | | | | | | | | | | |
| | | | | | | | | | | Obdélníková vanička 900 x 1200 mm + 2 zadní stěny + varianta baterie 4 + jednoduché posuvné dveře s pevnou stěnou v rovině D20S2 + boční stěna v 90° D20FM | | | | | | | | | |
| | | | | | | | | | | F | 21294S3 | X | 40 | 07 | 52 020 Kč | 49 970 Kč | 50 030 Kč | 52 530 Kč | |
| Obdélníková vanička 900 x 1200 mm + 2 zadní stěny + varianta baterie 4 + třídílné posuvné dveře D20S3 + boční stěna v 90° D20FM | | | | | | | | | | | | | | | | | | | |

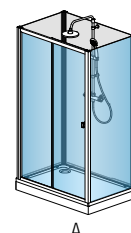

A

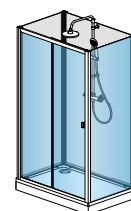

B

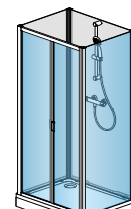

C

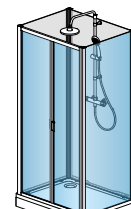

D

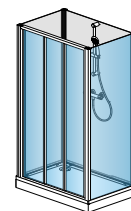

E



F

 SPRCHOVÉ
KABINY

DOPLŇKY (VIZ STRANA 247)
POZNÁMKY

 • **VARIANTA 3** = TERMOSTATICKÁ BATERIE, POCHROMOVANÁ RUČNÍ SPRCHA, SPRCHOVÁ TYČ

 • **VARIANTA 4** = TERMOSTATICKÁ BATERIE S PŘEPÍNAČEM, POCHROMOVANÁ RUČNÍ SPRCHA, NASTAVITELNÁ HLAVOVÁ SPRCHA

U OBDÉLNÍKOVÝCH KABIN BUDE BATERIE VŽDY UMÍSTĚNA NA ŠIRŠÍ ZADNÍ STĚNĚ.
PŘI U-MONTÁŽI, JE ZADNÍ STĚNA S OTVORY PRO BATERII LAKOVANÁ. BOČNÍ STĚNA BEZ KOVÁNÍ JE VYROBENA Z ČÍRÉHO SKLA.
ANTIPLAKOVÁ ÚPRAVA AQUAPERLE SE STANDARDNĚ DODÁVÁ NA VŠECH SKLECH RONAL.
PROFILY ZADNÍCH STĚN JSOU STŘÍBRNĚ LEŠTĚNÉ.

I Technické informace najdete na konci této kapitoly.

Rozměry v mm. Ceny v Kč bez DPH. Technické změny vyhrazeny. Zvláštní provedení nelze vrátit.

MODUL 1200



↑
Vysvětlivky
k piktogramům
naleznete
na vnitřní zadní
straně obálky.



MODUL 1200 | čtvrtkruhová kabina, termostatický systém Varianta 4, posuvné dveře s pevným dílem (D20SR)



MODUL 1200 | čtvrtkruhová kabina, termostatický systém Varianta 3, posuvné dveře s pevným dílem (D20SR)

OBJEDNACÍ KÓD NALEZNETE V BĚŽOVÝCH POLÍCH:
29093RS2 X 40 07

Kód kompletní kabiny

Typ montáže

Barva profilu dveří

Sklo

ČTVRTKRUHOVÝ MODUL S POSUVNÝMI DVEŘMI - RÁDIUS 550 MM

| Popis | Zobrazení | Kód | Typ | | Barva profilu | Sklo | Cena dle typu montáže | |
|--|--|----------------|------------|-----------|---------------|-----------|-----------------------|-----------|
| | | | 1=U-montáž | 2=Do rohu | | | U-montáž | Do rohu |
| Termostatický systém Varianta 3 | | | | | | | | |
| 900 x 900 Čtvrtkruhová vanička 900 x 900 mm + 2 zadní stěny + varianta baterie 3 + čtvrtkruh s dvoudílnými posuvnými dveřmi D20SR | A | 29093RS | X | | 40 | 07 | 37 490 Kč | 35 700 Kč |
| | Termostatický systém Varianta 4 | | | | | | | |
| 900 x 900 Čtvrtkruhová vanička 900 x 900 mm + 2 zadní stěny + varianta baterie 4 + čtvrtkruh s dvoudílnými posuvnými dveřmi D20SR | B | 29094RS | X | | 40 | 07 | 41 690 Kč | 39 900 Kč |

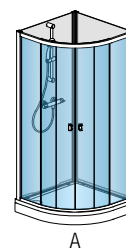

A



B

DOPLŇKY

| Popis | Typ | | Cena | |
|--|---------------------|-----------|------|----------|
| | Kód | 08=bílá | | |
| Sada 2 ks nástěnných koncovek - bílé provedení - možnost přestavnosti až do 100 mm | F2.MODR1000. | 08 | | 2 390 Kč |

POZNÁMKY

 • **VARIANTA 3** = TERMOSTATICKÁ BATERIE, POCHROMOVANÁ RUČNÍ SPRCHA, SPRCHOVÁ TYČ

 • **VARIANTA 4** = TERMOSTATICKÁ BATERIE S PŘEPÍNAČEM, POCHROMOVANÁ RUČNÍ SPRCHA, NASTAVITELNÁ HLAVOVÁ SPRCHA

PŘI U-MONTÁŽI, JE ZADNÍ STĚNA S OTVORY PRO BATERII LAKOVANÁ. BOČNÍ STĚNA BEZ KOVÁNÍ JE VYROBENA Z ČÍRÉHO SKLA.
ANTIPLAKOVÁ ÚPRAVA AQUAPERLE SE STANDARDNĚ DODÁVÁ NA VŠECH SKLECH RONAL.
PROFILY ZADNÍCH STĚN JSOU STŘÍBRNĚ LEŠTĚNÉ.

Technické informace najdete na konci této kapitoly.

Rozměry v mm. Ceny v Kč bez DPH. Technické změny vyhrazeny. Zvláštní provedení nelze vrátit.

SPRCHOVÁ KABINA

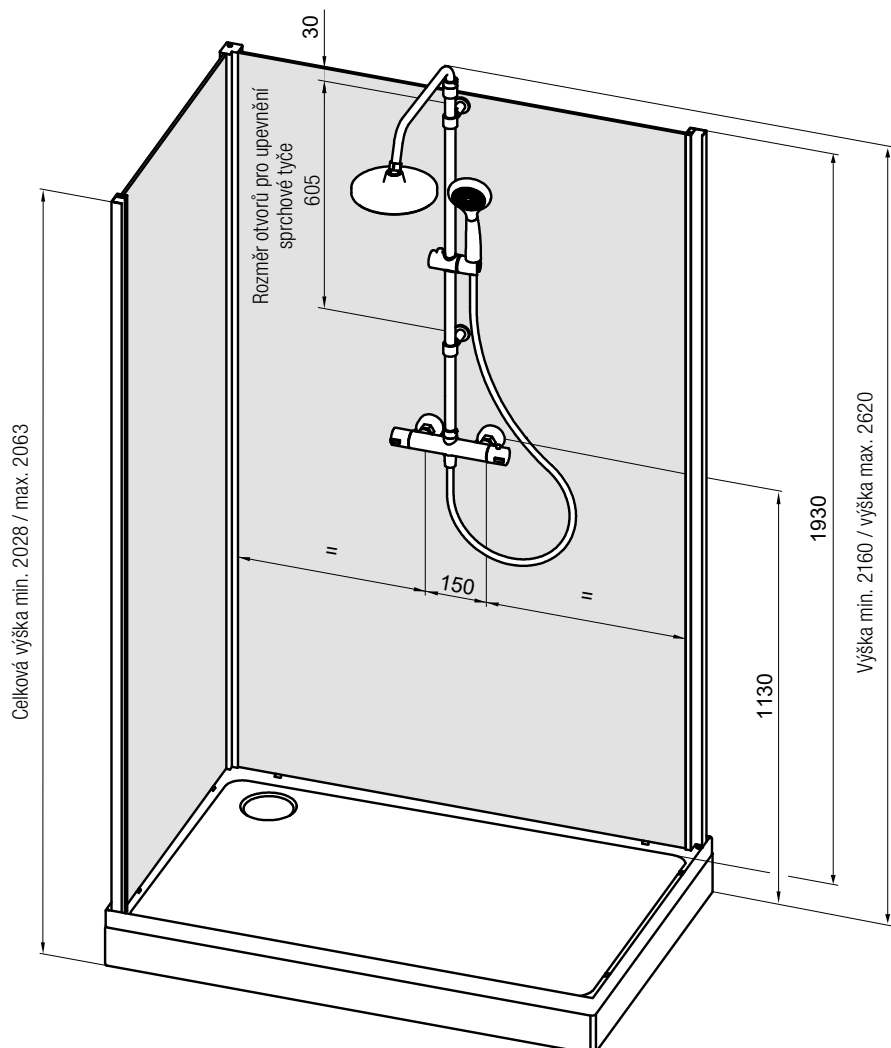

ŘEZ VANIČKOU

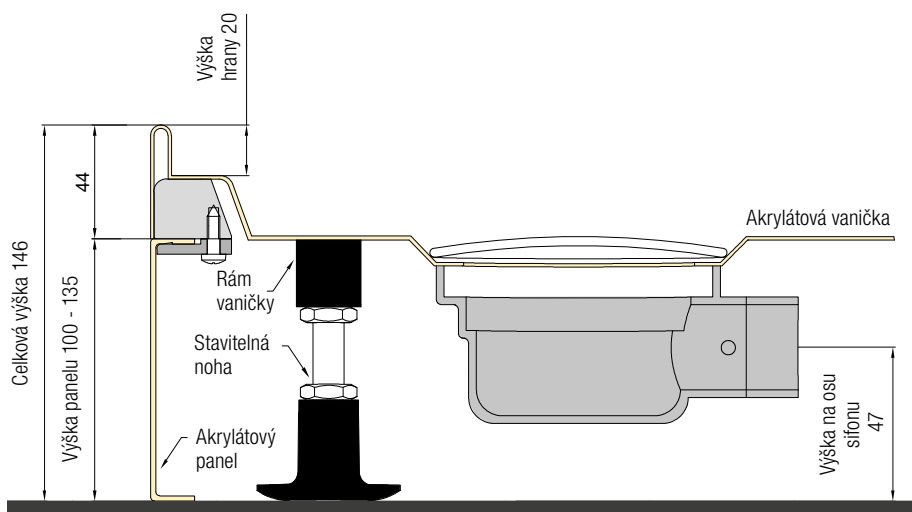

VANIČKY KE SPRCHOVÝM KABINÁM

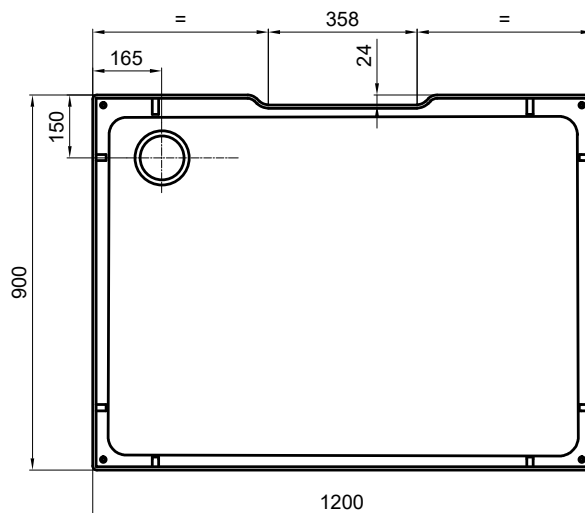
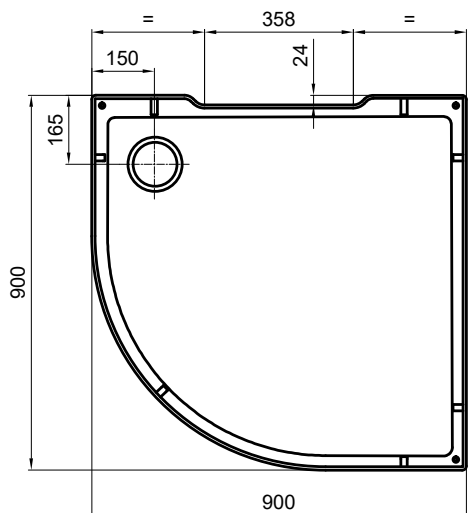
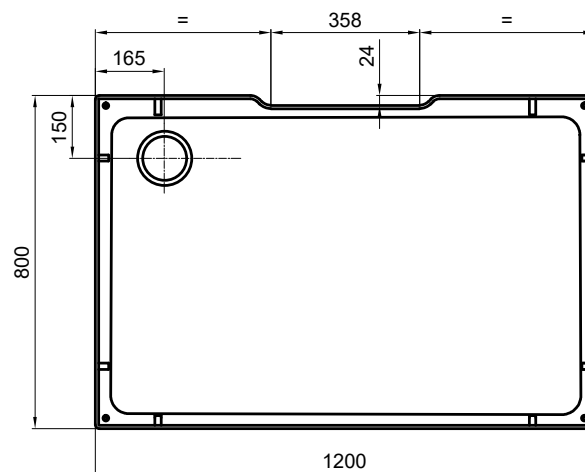
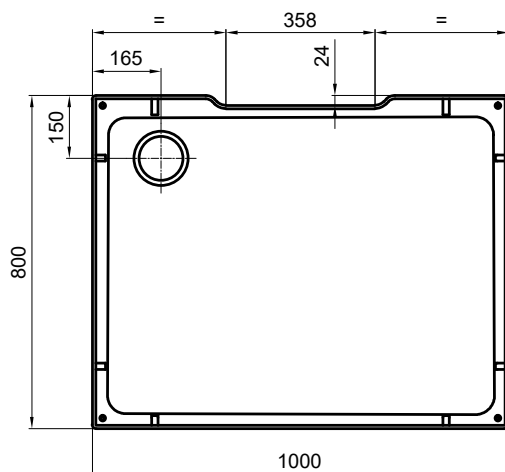
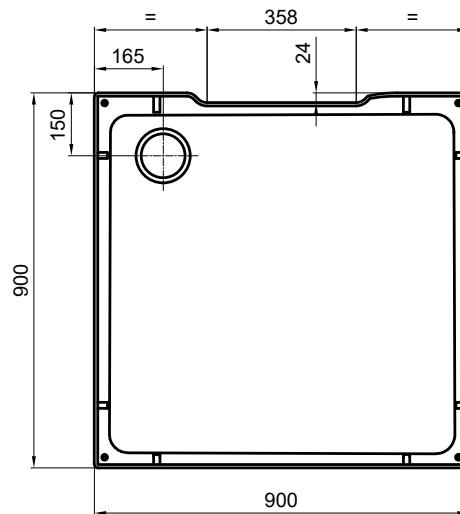
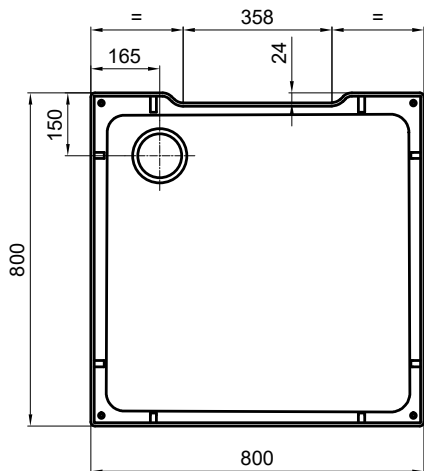

SPRCHOVÉ
KABINY

SPRCHOVÉ A VANOVÉ ZÁSTĚNY RONAL

Použití

Výrobek je určen k zamezení rozstřiku vody při osobní hygieně osob v obytných, veřejných, zdravotnických a průmyslových budovách. Předpokládána životnost výrobku je 60 000 otevření pohyblivých částí.

Doporučení pro montáž

Při montáži je nutné vždy zohledňovat vhodnost kombinace hmotnosti výrobku (zástěny), druhu zdíva a použití spojovacího materiálu. Používejte jen spojovací materiál vhodný pro dané zdívo. Doporučujeme provést montáž odbornou firmou.

Čištění a údržba

Pevné ani pohyblivé části výrobku nevyžadují žádnou údržbu. Pohyblivé díly vybavené kolečkovými pojezdy je možno namazat silikonovým olejem ve spreji. Čištění lze provádět vodou a vhodnými čistícími prostředky. Žádné součásti výrobku se nesmějí čistit pomocí čistících prostředků, které obsahují písek a látky podobného charakteru. Části výrobku vyrobené z plastů (např. polyamidové koncovky, PVC těsnění či skla z umělé hmoty) se nesmějí čistit pomocí čistících prostředků, které obsahují organická rozpouštědla (např. alkohol či aceton).

Úprava skla Aquaperle

Zástěny s ošetřením skla Aquaperle se na vnitřní straně nesmějí čistit abrazivními čistícími prostředky (obsahujícími písek a látky podobného charakteru), leptavými prostředky, kyselinami a louhy. Tato skla je možné čistit vodou a vysušit jemným hadříkem nebo silikonovou stěrkou. K běžnému čištění těchto skel doporučujeme speciální čistící prostředek **Glass Cleaner** od společnosti RONAL, na více znečištěná skla čistící prostředky **Protect Cleaner** a **Power Cleaner** od společnosti RONAL.

Zástěny s ošetřením skla Timeless se na vnitřní straně nesmějí čistit abrazivními čistícími prostředky (obsahujícími písek a látky podobného charakteru), leptavými prostředky, kyselinami a louhy. Tato skla je možné čistit vodou a vysušit jemným hadříkem nebo silikonovou stěrkou.

Záruka

Záruka se vztahuje na funkční závady a vzhledové vady způsobené chybnou výrobou. Záruka se nevztahuje na závady způsobené nesprávnou montáží, nevhodným způsobem používání výrobku nebo při nesprávném způsobu čištění. Záruční lhůta je 5 let od data nákupu výrobku a začíná běžet v momentě předání zboží kupujícímu.

Životnost některých komponent, jako jsou např. PVC těsnění, může být kratší než zákonná záruční doba (2 roky). Výrobce poskytne v rámci základní záruky tento díl zdarma s tím, že si zákazník provede jednoduchou montáž sám. V rámci prodloužené záruky výrobce zašle PVC těsnění úplně. U pojezdových koleček a madel garantujeme životnost 5 let. V případě reklamace v době trvání prodloužené záruky zašle výrobce tento díl bezúplatně, jednoduchou montáž si provede zákazník sám. Z důvodu omezené dostupnosti původního produktu při prodloužené záruce může být doba dodání náhradního dílu delší než 30 dní, přičemž se výrobce zavazuje, že doba dodání bude podle jeho možnosti co nejkratší. Výrobce si vyhrazuje právo dodat náhradní díl z aktuální produkce s podobnými technickými parametry ve stejné kvalitě.

V rámci prodloužené záruky nad rámec 24 měsíců od data zakoupení má výrobce výlučné právo volby způsobu řešení reklamace a to těmito způsoby: opravou vady, výměnou vadných dílů nebo finančním plněním v odpovídajícím rozsahu a důležitosti předmětné vady.

Servis

S požadavky na záruční a pozáruční servis se obraťte na prodejce. Pokud by prodejce nebyl schopen servis zajistit, obraťte se na výrobce.

Odstranění nepoužitelného výrobku – odpadu

Nepoužitelný výrobek se stává odpadem a pro jeho odstranění platí ustanovení zákona o odpadech v platném znění.

Veškeré dokumenty naleznete na webové stránce www.ronalbathrooms.com

- CE certifikát
- Prohlášení o vlastnostech

| |
|---|
|  |
| RONAL Bathrooms AG, 4624 Härkingen, Schweiz 16 001CPR2016-02-01 |
| PH EN 14428 CA – IR – DA |



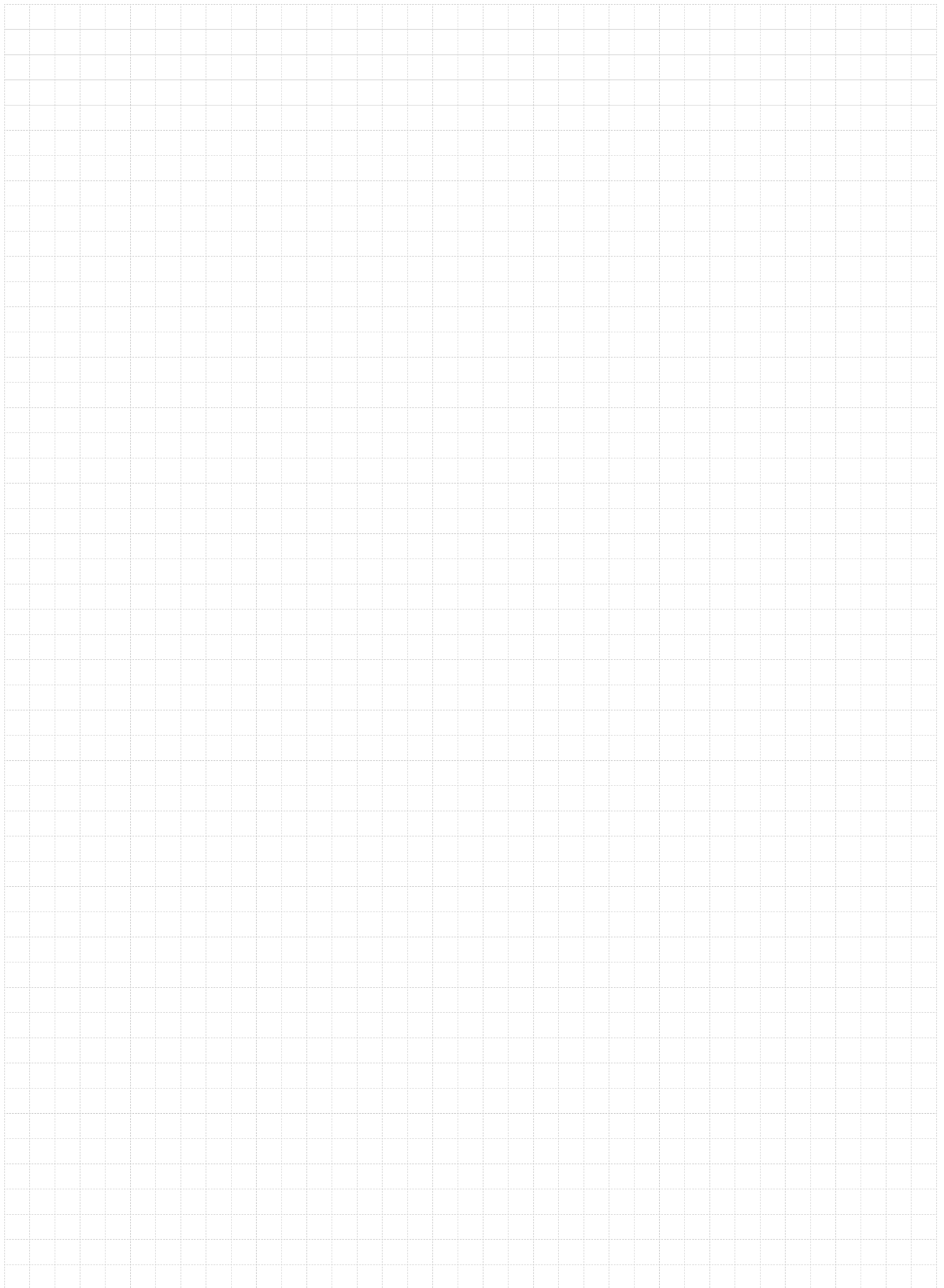

KONTAKTY



RONAL Bathrooms s.r.o.

Popovická 1123
CZ - 506 01 JIČÍN

Tel.: +420 / 493 644 644
sales.bathrooms.cz@ronalgroup.com
www.ronalbathrooms.com

Mgr. Hana Moravcová

Obchodní a marketingová ředitelka
Tel.: +420 / 493 644 422
hana.moravcova@ronalgroup.com

Jan Sochor

Vedoucí obchodního oddělení
Tel.: +420 / 493 644 426
jan.sochor@ronalgroup.com

Karel Neckař

Obchodní oddělení
Tel.: +420 / 493 644 420
karel.neckar@ronalgroup.com

Soňa Papayová

Obchodní oddělení
Tel.: +420 / 493 644 425
sona.papayova@ronalgroup.com

Eva Kořínková

Obchodní oddělení
Tel.: +420 / 493 644 450
eva.korinkova@ronalgroup.com

Pavčina Zumrová

Obchodní oddělení
Tel.: +420 / 493 644 450
eva.korinkova@ronalgroup.com

Lukáš Koutský

Projektový manažer
Mobil: +420 / 725 105 984
projects.bathrooms.cz@ronalgroup.com

Tomáš Körmendy

Reklamační oddělení
Tel.: +420 / 493 644 453
reklamace.bathrooms.cz@ronalgroup.com

Patrik Hopak

Servisní oddělení
Mobil: +420 / 602 119 018
Tel.: +420 / 493 644 462
sales.bathrooms.cz@ronalgroup.com

Martin Václav Lorenc

Marketing
Mobil: +420 / 722 980 345
Tel.: +420 / 493 644 421
martin.lorenc@ronalgroup.com

Filip Odvárko

Marketing
Mobil: +420 / 724 941 253
Tel.: +420 / 493 644 417
filip.odvarko@ronalgroup.com

Regionální obchodní zastoupení:

Karel Kakeš | 1

Mobil: +420 / 602 366 459
karel.kakes@ronalgroup.com

Kristýna Doležalová | 2

Mobil: +420 / 724 124 995
kristyna.dolezalova@ronalgroup.com

Ing. Aleš Křelina | 3

Mobil: +420 / 724 162 017
ales.krelina@ronalgroup.com

Jaromír Tezzele | 4

Mobil: +420 / 602 173 397
jaromir.tezzele@ronalgroup.com





Crafted for wellbeing.

RONAL Bathrooms s.r.o.

Popovická 1123 | CZ - 506 01 JIČÍN

+420 / 493 644 644 | ✉ sales.bathrooms.cz@ronalgroup.com

www.ronalbathrooms.com

Platnost od 01.04.2024 do 31.03.2025 | © RONAL Bathrooms - Všechna práva vyhrazena | 03/2024 | 300.PL2024/5.CZ.CZK

Popis a technické údaje v tomto ceníku jsou nezávazné a nelze je považovat za záruku skutečných parametrů výrobků. Odchyly mezi vyobrazeními a výrobky jsou možné. Vzhledem k možnému dalšímu vývoji výrobků si vyhrazujeme právo provádět technické změny nebo vylepšení bez oznámení.

Vysvětlivky k piktogramům

Sprchové kouty

| | | | | | |
|---|--|---|--|---|---|
|  <p>SAFETY GLASS 8 MM</p> | Bezpečnostní sklo, tloušťka skla v mm |  <p>7</p> | Počet variant skel |  <p>STAND 2000 MM</p> | Standardní výška v mm |
|  <p>PUR max</p> | Řada PUR : Atypická výška do 2500 mm |  <p>MAX. 1400 MM</p> | Maximální šířka dveří v mm |  <p>MAX. 1400 MM</p> | Maximální šířka boční stěny v mm |
|  <p>AQUA PERLE</p> | Antiplaková úprava Aquaperle |  | Zvláštní rozměry |  | Zkosení / výřez |
|  <p>EN 14428</p> | Splňuje normu na sprchové zástěny CE EN 14428 |  | Snadnější čištění díky integrovaným pantům |  | Dostatečná šířka pro pohodlný vstup |
|  <p>Easy cleaning</p> | Snadnější čištění díky vyklopení posuvných dveří |  | Dveře nebo boční stěnu lze namontovat jako pravé nebo levé |  <p>SOFT</p> | Soft open/close systém u posuvných dveří |
|  <p>550 MM</p> | Rádius |  | Snadno přístupné pro osoby s omezenou pohyblivostí |  <p>BLACK LINE</p> | BLACK LINE: Pohledové díly v černé matné barvě (06) |
|  <p>WHITE LINE</p> | WHITE LINE: Pohledové díly v bílé matné barvě (09) |  <p>GOLD LINE</p> | GOLD LINE: Pohledové díly ve zlaté lesklé barvě (12) |  <p>GOLD BRUSHED</p> | Pohledové díly v barvě gold brushed (13) |

Vaničky

| | | | | | |
|--|-------------------------------------|--|---------------------------------|---|----------------------------------|
|  <p>CE EN 14527</p> | Norma EN 14527:2006 |  <p>3</p> | Počet barevných variant vaniček |  | Antibakteriální povrch |
|  <p>PN 18</p> | PN 18 – Třída B – vysoká přilnavost |  | Snadné čištění |  | Komfortní používání |
|  <p>Hammer</p> | Odolnost proti nárazu a poškození |  | Odolnost vůči chemikáliím |  | Odolnost vůči teplotním rozdílům |
|  <p>Speaker</p> | Tlumí zvuk |  | Odolnost proti oděru |  | Neodráží odlesky |
|  <p>Special dimensions</p> | Zvláštní rozměry |  | Vaničku lze seříznout |  | Lehké |

Skla a profily

ČIRÁ A TÓNOVANÁ SKLA

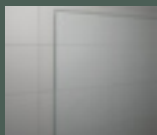

07 | Čiré



08 | Parsol
bronz

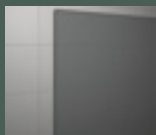

20 | Parsol šedé

DEKOROVÁ SKLA



22 | Durlux

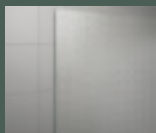

30 | Mastecarré

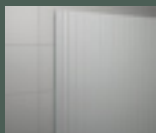

85 | Lina



87 | Screen

SKLA SE SÍTOTISKEM

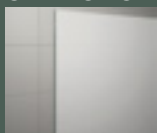

49 | Satén

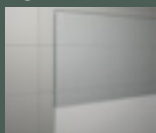

51 | Linie



68 | Shade

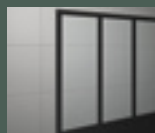

69 | Loft 69

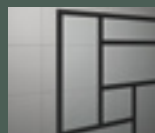

73 | Loft 73



81 | Brume



88 | Bílé linky

SKLA S CHROMOVÝM DEKOREM



61 | Mřížka



62 | Stromy



67 | Vertikální linie

SKLA S DIGITÁLNÍM TISKEM (S KERAMICKOU BARVOU)



82 | Japan

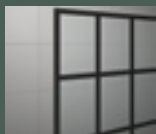

89 | Loft 89



90 | Loft 90

STANDARDNÍ BARVY PROFILŮ

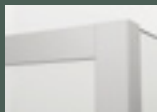

01 | Matný elox

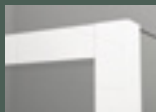

04 | Bílá

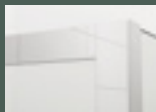

10 | Chrom



40 | Stříbrná
leštěná



50 | Aluchrom



06 | Černá matná



09 | Bílá matná



12 | Zlatá lesklá



13 | Gold brushed

BARVY VANIČEK

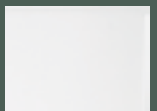

04 | Bílá lesklá

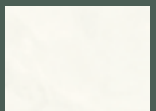

09 | Bílá

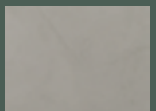

14 | Betonově
šedá

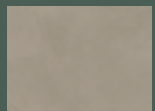

15 | Konopí



16 | Šedá

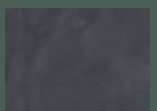

17 | Antracitově
šedá

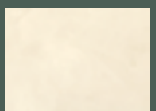

18 | Písková