

# INFORMATIONS PRODUIT

## Gamme WALK-IN EASY

### Paroi fixe avec profilé mural de compensation STR4P



Verre Sécurit 8 mm



Traitement anti-traces Aquaperle intégré



Paroi fixe réversible



Barre de stabilisation de 1250 mm incluse (recoupable)



Hauteur totale barre de stabilisation 2017 mm



Livrée avec notice de montage et accessoires



↑ EASY Paroi fixe avec profilé mural de compensation (Finition Poli-brillant)

<b>Gamme</b>	EASY
<b>Produits</b>	STR4P - Paroi fixe avec profilé mural de compensation
<b>Largeurs</b>	Paroi fixe standard - 1000 / 1200 / 1400 mm
<b>Hauteurs</b>	Standard 2000 mm
<b>Finitions</b>	Poli-brillant
<b>Vitrage</b>	Verre Sécurit 8 mm : sérigraphie chromée Arbre

#### Plages de réglage :

**Walk-in :** 25 mm de compensation - (standard : -18 mm; +7 mm)

Normes Européennes : EN 14428:2008+A1 / EN 12020-1 / EN ISO 2409 / EN 12150-1

Garantie produits pendant 5 ans | Garantie du maintien en stock des pièces détachées interchangeables pendant 10 ans

Cette fiche produit est utilisée à titre d'information et comme support de travail. Les ajustements complémentaires selon les spécificités du client doivent être pris en considération. Les finitions et/ou mesures spéciales ne seront ni reprises, ni échangées en cas de mauvaise prise de côtes. Dimension en mm. Sous réserve de modifications techniques. Photos non contractuelles.

## LE DESIGN

### La jonction paroi fixe / barre de stabilisation horizontale

- Barre de stabilisation rectangulaire incluse de 1250 mm (recoupable)

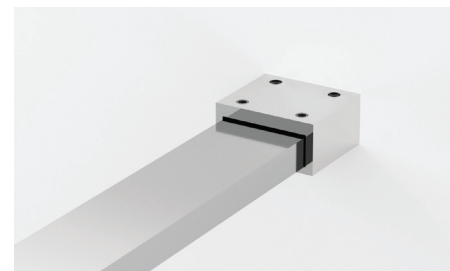

### Les accessoires de stabilisation complémentaires pour solutionner tous les types de configurations

- Béquille verticale SD8 pour fixation au plafond, hauteur jusqu'à 1000 mm **(1)**
- Renfort d'angle longueur 1000 mm **(2)**



### Un large choix de décors pour un espace de douche personnalisable à souhaits !

- 9 types de vitrages réalisés avec différents procédés d'impression :
  - la sérigraphie (vitrages 62 et 68)
  - le covering blanc ou noir (vitrages 72, 75, 76 et 79)
  - l'impression céramique (vitrage 82)

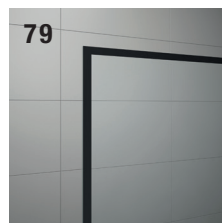
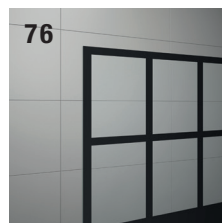
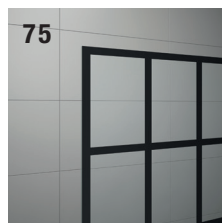
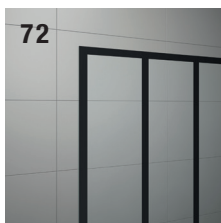
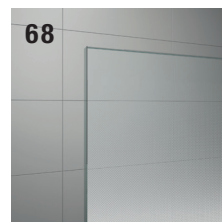
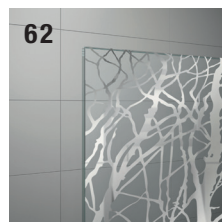
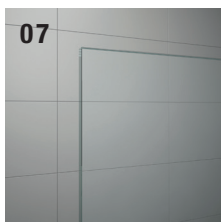

## LES + TECHNIQUES

### Le confort de pose du profilé de compensation murale

- Permet un réglage de 25 mm en cas de faux aplomb mural

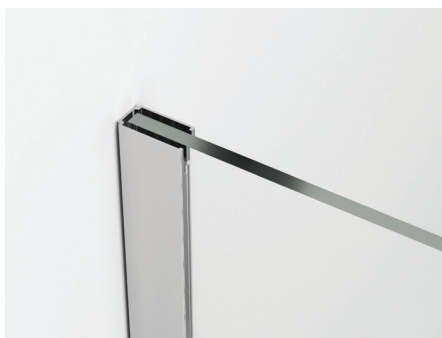

### Profilé de seuil inclus

- La livraison de la paroi fixe Walk-In EASY comprend un profilé de seuil pour une meilleure protection durant le montage

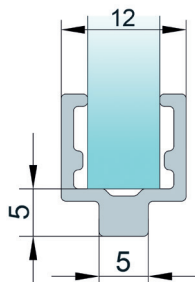

### Pièce de jonction VT90 pour l'assemblage de 2 barres de stabilisation

- La pièce de jonction VT90 permet de créer un concept Walk-in EASY avec 2 parois fixes.
- Pour le réaliser, les éléments suivants doivent être commandés :
  - 2 parois fixes de la gamme Walk-in EASY aux largeurs et aux décors souhaités
  - 1 pièce de jonction VT90.
- Les barres de stabilisation sont incluses lors de la commande des parois fixes et ne doivent donc pas être commandées séparément



### Profilé de jonction WPE pour un Concept Walk-in original

- Permet l'assemblage de 2 parois STR4P pour réaliser un montage en L ou d'autres solutions sur-mesure.
- Pour le réaliser, les éléments suivants doivent être commandés :
  - 2 parois fixes de la gamme Walk-in EASY aux largeurs et aux décors souhaités
  - 1 profilé de jonction WPE



### Volets pivotants BTE2 et BTE3 en verre Sécurit 6 mm

- BTE2 : volet pivotant positionné à 90° largeur 421 mm et hauteur 2000 mm (1)
- BTE3 : volet pivotant positionné à 180° largeur 406 mm et hauteur 2000 mm (2)
- Disponible en finitions Poli-brillant, Noir Mat, Blanc Mat, Doré brossé et dans tous les vitrages de la gamme Walk-In EASY

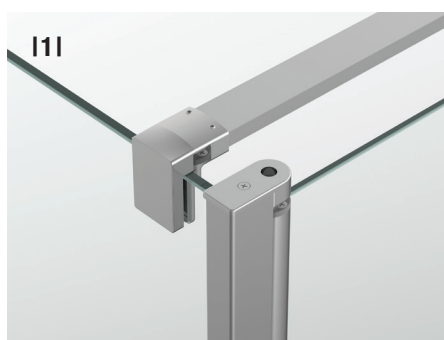

## LES FINITIONS

---



↑ *Finition Poli-Brillant*

## LES VITRAGES

---



↑ *Vitrage Arbre*