

INFORMATIONS PRODUIT

Gamme WALK-IN EASY

Paroi fixe avec profilé mural de compensation STR4P



Verre Sécurit 8 mm



Traitement anti-traces Aquaperle intégré



Paroi fixe réversible



Barre de stabilisation de 1250 mm incluse (recoupable)



Hauteur totale barre de stabilisation 2017 mm



Livrée avec notice de montage et accessoires



↑ EASY Paroi fixe avec profilé mural de compensation (Finition Poli-brillant)

Gamme	EASY
Produits	STR4P - Paroi fixe avec profilé mural de compensation
Largeurs	Paroi fixe standard - 800 / 900 / 1000 / 1200 / 1400 / 1600 mm
Hauteurs	Standard 2000 mm
Finitions	Poli-brillant / Noir mat / Blanc mat
Vitrage	Verre Sécurit 8 mm : impression céramique Japan

Plages de réglage :

Walk-in : 25 mm de compensation - (standard : -18 mm; +7 mm)

Normes Européennes : EN 14428:2008+A1 / EN 12020-1 / EN ISO 2409 / EN 12150-1

Garantie produits pendant 5 ans | Garantie du maintien en stock des pièces détachées interchangeables pendant 10 ans

Cette fiche produit est utilisée à titre d'information et comme support de travail. Les ajustements complémentaires selon les spécificités du client doivent être pris en considération. Les finitions et/ou mesures spéciales ne seront ni reprises, ni échangées en cas de mauvaise prise de côtes. Dimension en mm. Sous réserve de modifications techniques. Photos non contractuelles.

LE DESIGN

La jonction paroi fixe / barre de stabilisation horizontale

- Barre de stabilisation rectangulaire incluse de 1250 mm (recoupable)

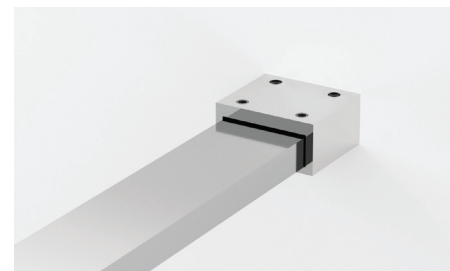

Les accessoires de stabilisation complémentaires pour solutionner tous les types de configurations

- Béquille verticale SD8 pour fixation au plafond, hauteur jusqu'à 1000 mm **(1)**
- Renfort d'angle longueur 1000 mm **(2)**



Un large choix de décors pour un espace de douche personnalisable à souhaits !

- 9 types de vitrages réalisés avec différents procédés d'impression :
 - la sérigraphie (vitrages 62 et 68)
 - le covering blanc ou noir (vitrages 72, 75, 76 et 79)
 - l'impression céramique (vitrage 82)

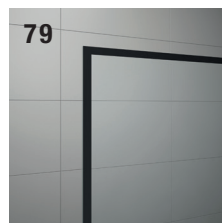
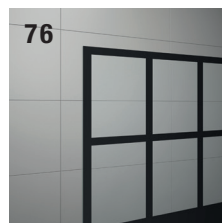
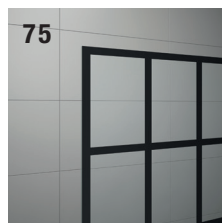
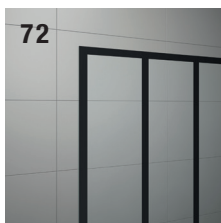
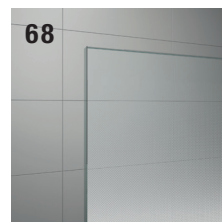
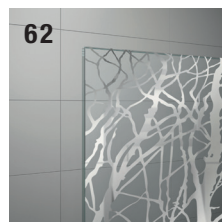
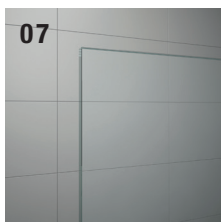

LES + TECHNIQUES

Le confort de pose du profilé de compensation murale

- Permet un réglage de 25 mm en cas de faux aplomb mural

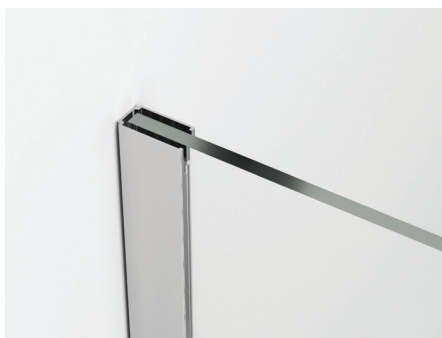

Profilé de seuil inclus

- La livraison de la paroi fixe Walk-In EASY comprend un profilé de seuil pour une meilleure protection durant le montage

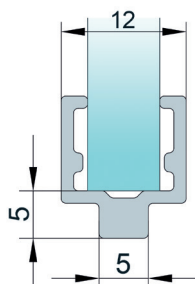

Pièce de jonction VT90 pour l'assemblage de 2 barres de stabilisation

- La pièce de jonction VT90 permet de créer un concept Walk-in EASY avec 2 parois fixes.
- Pour le réaliser, les éléments suivants doivent être commandés :
 - 2 parois fixes de la gamme Walk-in EASY aux largeurs et aux décors souhaités
 - 1 pièce de jonction VT90.
- Les barres de stabilisation sont incluses lors de la commande des parois fixes et ne doivent donc pas être commandées séparément



Profilé de jonction WPE pour un Concept Walk-in original

- Permet l'assemblage de 2 parois STR4P pour réaliser un montage en L ou d'autres solutions sur-mesure.
- Pour le réaliser, les éléments suivants doivent être commandés :
 - 2 parois fixes de la gamme Walk-in EASY aux largeurs et aux décors souhaités
 - 1 profilé de jonction WPE



Volets pivotants BTE2 et BTE3 en verre Sécurit 6 mm

- BTE2 : volet pivotant positionné à 90° largeur 421 mm et hauteur 2000 mm (1)
- BTE3 : volet pivotant positionné à 180° largeur 406 mm et hauteur 2000 mm (2)
- Disponible en finitions Poli-brillant, Noir Mat, Blanc Mat, Doré brossé et dans tous les vitrages de la gamme Walk-In EASY

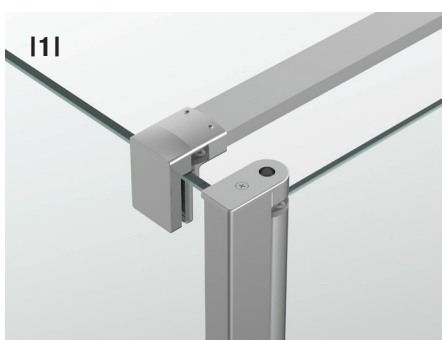

LES FINITIONS



↑ *Finition Poli-Brillant*



↑ *Finition Noir mat*



↑ *Finition Blanc mat*

LES VITRAGES

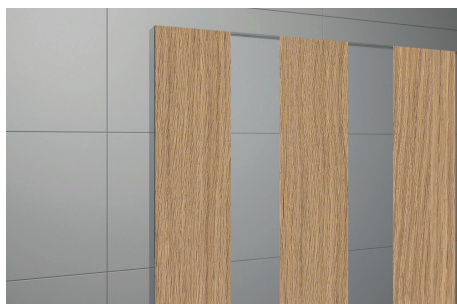

↑ *Vitrage Japan*